

TEXIO TECHNOLOGY CORPORATION

PRODUCTS LIST

テクシオ・テクノロジー 製品リスト

vol. **1**



- 直流安定化電源
- 交流安定化電源
- 電子負荷装置

- 充放電試験システム
- 安全規格試験器
- スペクトラム アナライザ

- オシロスコープ
- 信号発生器
- デジタルマルチメータ

- パワーメータ
- LCRメータ
- 汎用計測器

TEXIO **GW INSTEK**

直流安定化電源

TEXIO

大容量ワイドレンジ直流安定化電源

PHU シリーズ



- 出力比最大3倍のワイドレンジ出力
- 高さ3U 5kW/10kW/15kWの大容量出力
- 最大3台(最大45kW)の並列動作、同電圧に限り、異なる電力モデルの組み合わせも可能
- CV/CC制御に加え、CP制御可能、CV/CC優先モード搭載
- 電圧、電流出力スルーレートを設定可能
- 内部抵抗可変機能搭載
- 5インチの大型LCD表示パネル
- WEBサーバー機能搭載。LAN経由にてブラウザからリモート制御が可能
- USB/LAN/アナログ(絶縁) インタフェース標準搭載
- RS-232C/485、GP-IBインタフェースを工場出荷オプションで用意
- テストモード搭載。CSVファイルの転送だけで、誰でもシーケンス自動運転が可能(マニュアル・WEBサーバーによる編集も可能)
- データロガー・太陽電池模擬機能(SAS)・積算電流/電力(Ah/Wh)メーター・バッテリー模擬機能をオプションにて用意
- 5kW三相モデルACケーブル:CW-0330M6-08(¥29,000)
- 10kW/15kW三相モデルACケーブル:CW-0330M6-14(¥55,400)

PHU 用オプション	希望小売価格(税抜)	PHU 用オプション	希望小売価格(税抜)
GP-IB インタフェース 型名 + VG	お問合わせください	2 並列動作用信号ケーブル PHU-PC01	¥20,000
RS-232C/RS-485 インタフェース (RJ45) 型名 + VR	お問合わせください	3 並列動作用信号ケーブル PHU-PC02	¥28,000
		太陽電池模擬 (SAS) 機能 PS-C04	¥60,000
		積算電力、電流機能 PS-C09	お問合わせください

型名	希望小売価格(税抜)	出力	寸法 W × H × Dmm	質量
PHU-502L80 □※	¥770,000	80V/170A/5kW	449 × 131 × 660	21kg 以下
PHU-502L200 □※		200V/70A/5kW		21kg 以下
PHU-502M500 □※		500V/30A/5kW		21kg 以下
PHU-502M750 □※		750V/20A/5kW		21kg 以下
PHU-502H1000 □※ ¹		1000V/15A/5kW		21kg 以下
PHU-502H1500 □※ ¹		1500V/10A/5kW		21kg 以下
PHU-103L80 □※	¥1,100,000	80V/340A/10kW		31.5kg 以下
PHU-103L200 □※		200V/140A/10kW		31.5kg 以下
PHU-103M500 □※		500V/60A/10kW		31.5kg 以下
PHU-103M750 □※		750V/40A/10kW		31.5kg 以下
PHU-103H1000 □※ ¹		1000V/30A/10kW		31.5kg 以下
PHU-103H1500 □※ ¹		1500V/20A/10kW		31.5kg 以下
PHU-153L80 □※	¥1,650,000	80V/510A/15kW	41.5kg 以下	
PHU-153L200 □※		200V/210A/15kW	41.5kg 以下	
PHU-153M500 □※		500V/90A/15kW	41.5kg 以下	
PHU-153M750 □※		750V/60A/15kW	41.5kg 以下	
PHU-153H1000 □※ ¹		1000V/45A/15kW	41.5kg 以下	
PHU-153H1500 □※ ¹		1500V/30A/15kW	41.5kg 以下	

※1 入力単相 AC200V 系モデル: 型名 + B(5kW,10kW モデルのみ)
 入力三相 AC200V 系モデル: 型名 + C
 入力三相 AC400V 系モデル: 型名 + D

TEXIO

再生双方向直流電源

PBW-H シリーズ

オープン価格
 ※価格はお問い合わせ下さい。



- 出力電圧 525V、出力電流 ±30A、出力電力 5kW、回生電力 5kW
- 直流電源(電力供給)と直流電子負荷(電力消費)の機能をシームレスに動作可能な双方向電源
- 最高 92% の回生効率により、5kW 電力消費時に損失は実質 0.4kW
- 定電圧 (CV)、定電流 (CC)、定電力 (CP) の 3 つの制御モード
- CV も CC も安定した出力を実現
- 最新の SiC 半導体採用により薄く、小型軽量(ラックサイズ、薄さ 1.5U 相当、質量約 18kg)
- 5kW から導入可能、直並列機能により最大 100kW まで提供
- 直列接続により最大 1000V、並列接続により最大 600A 対応
- 可聴領域の騒音を抑えた高周波スイッチング
- スルーレートを可変機能、内部抵抗可変機能搭載

- LAN、CAN 通信、接点入出力に対応した DIO 機能標準搭載
- ACケーブル:CW-0330R(三相3線200V用¥18,000)

型名	直流出力			交流入力		Unit 数	重量
	定格出力	出力電圧	出力電流	入力電圧	最大電流		
PBW-502H	5kW	525V	± 30A	AC200V 三相 3 線式 180 ~ 220Vrms 45 ~ 66Hz	19.2Arms	1 (1.5U)	18kg
PBW-103HP	10kW		± 60A		38.4Arms	2 (3U)	約 36kg
PBW-153HP	15kW		± 90A		57.6Arms	3 (4.5U)	約 54kg
PBW-203HP	20kW		± 120A		76.8Arms	4 (6U)	約 72kg
PBW-403HPRK	40kW		± 240A		153.6Arms	8 (12U)	約 180kg
PBW-103HS	10kW		± 30A		38.4Arms	2 (3U)	約 36kg
PBW-203HS	20kW	± 60A	76.8Arms	4 (6U)	約 72kg		
PBW-403HSRK	40kW	± 120A	153.6Arms	8 (12U)	約 180kg		

※上記の型式以外の電力モデルもご用意可能です
 ※ 25kW 以上は 19 インチラック搭載
 注: 一部機種、送料別途見積もり

TEXIO

再生双方向直流電源 (大電流)

PBW-L シリーズ

オープン価格
 ※価格はお問い合わせ下さい。



- 出力電圧 80V、出力電流 ±150A、出力電力 5kW、回生電力 5kW
- 直流電源(電力供給)と直流電子負荷(電力消費)の機能をシームレスに動作可能
- 80% 以上の回生効率により、5kW 電力消費時に損失は実質 1kW
- 定電圧 (CV)、定電流 (CC)、定電力 (CP) の 3 つの制御モードに回生動作では低抵抗 (CR) モードも動作可能
- CV も CC も安定した出力を実現
- 最新の SiC MOS-FET を採用し、薄型、小型軽量(ラックサイズ、薄さ 2U 相当、質量約 28kg)
- 5kW から導入可能、直並列機能により最大 100kW まで提供
- 直列接続により最大 210V、並列接続により最大 3000A 対応
- 可聴領域の騒音を抑えた高周波スイッチング
- スルーレート機能、内部抵抗可変機能搭載

- LAN、CAN 通信、接点入出力に対応した DIO 機能標準搭載
- リモートセンシング
- ACケーブル:CW-0330R(三相3線200V用¥18,000)

型名※1	定格動作範囲			AC ライン		Unit 数 (高さ)	質量
	定格電力	出力電圧	出力電流	AC 電圧	AC 電流		
PBW-502L	5kW	0 ~ 80V	± 150A	AC200V ± 10%	約 20.8Arms	1 (2U)	約 28 kg
PBW-103LP	10kW		± 300A		約 41.6Arms	2 (4U)	約 56 kg
PBW-153LP	15kW		± 450A		約 62.4Arms	3 (6U)	約 84 kg
PBW-203LPRK※2	20kW		± 600A		約 83.2Arms	4 (8U)	—※3
PBW-103LS	10kW		± 150A		約 41.6Arms	2 (4U)	56 kg
PBW-203LSRK※2	20kW		± 300A		約 83.2Arms	4 (8U)	—※3
PBW-153LT	15kW	0 ~ 210V	± 150A	50/60Hz	約 62.4Arms	3 (6U)	約 84 kg
PBW-303LTRK※2	30kW		± 300A		約 124.8Arms	6 (12U)	—※3

※1 上記は工場出荷型番としての代表例です。100kW までの電力モデルもご用意可能です。
 ※2 20kW以上は19インチラック (RK) に搭載してご提案となります。
 ※3 ラックマウントモデルは使用するラック・装置により変わります。
 ※4 拡張性を考慮し、5kWからのラックマウントモデルもご提案可能です。
 注: 一部機種、送料別途見積もり

直流安定化電源

TEXIO ワイドレンジ直流安定化電源

PSW-A シリーズ

- 出力電圧 30V ~ 800V までの5タイプ、出力容量 360W/720W/1080W の3タイプ、全15機種をラインナップ
- 定格電力内出力可変、ワイドレンジ出力スイッチング方式、定電圧 (CV) 動作 / 定電流 (CC) 動作、USB、LAN を標準装備 (RS-232C、GP-IB はオプション)
- 2台までの直列接続、3台までの並列接続が可能 (※250V/800V 系は直列接続不可)
- ワールドワイド対応 AC 入力
- ロギング機能をはじめ、様々なオプション機能を搭載したモデルを用意 (PSW-Y*)
- [ロギング、設定値固定、ファン停止、定電力、tUVP] 機能標準装備



型名	希望小売価格 (税抜)	出力	寸法: W x H x Dmm	質量
PSW-360L30A	¥130,000	30V/36A/360W	71 x 124 x 351	約 3kg
PSW-720L30A	¥180,000	30V/72A/720W	142 x 124 x 354	約 5kg
PSW-1080L30A	¥310,000	30V/108A/1080W	213 x 124 x 354	約 7kg
PSW-360L80A	¥130,000	80V/13.5A/360W	71 x 124 x 351	約 3kg
PSW-720L80A	¥180,000	80V/27A/720W	142 x 124 x 354	約 5kg
PSW-1080L80A	¥264,000	80V/40.5A/1080W	213 x 124 x 354	約 7kg
PSW-360M160A	¥160,000	160V/7.2A/360W	71 x 124 x 351	約 3kg
PSW-720M160A	¥220,000	160V/14.4A/720W	142 x 124 x 354	約 5kg
PSW-1080M160A	¥340,000	160V/21.6A/1080W	213 x 124 x 354	約 7kg
PSW-360M250A	¥180,000	250V/4.5A/360W	71 x 124 x 351	約 3kg
PSW-720M250A	¥230,000	250V/9A/720W	142 x 124 x 354	約 5kg
PSW-1080M250A	¥360,000	250V/13.5A/1080W	213 x 124 x 354	約 7kg
PSW-360H800A	¥198,000	800V/1.44A/360W	71 x 124 x 351	約 3kg
PSW-720H800A	¥248,000	800V/2.88A/720W	142 x 124 x 354	約 5kg
PSW-1080H800A	¥378,000	800V/4.32A/1080W	213 x 124 x 354	約 7kg

PSW-A 機能拡張オプション	希望小売価格 (税抜)	PSW-A 用オプション	希望小売価格 (税抜)
ロギング (高分解能)	型名 +Y1H +¥20,000	USB-RS232C 変換ケーブル	GUR-001B ¥18,200
太陽電池検出機能搭載	型名 +YS +¥60,000	GPIO-USB コンバータ	GUG-001 ¥50,000
低漏洩電流 (LLC) 対応 ^{※1}	型名 +YC +¥10,000	アナログ制御用コネクタキット	PSW-001 ¥5,200
		シリーズ接続信号ケーブル (2台用)	PSW-005 ¥8,200
		パラレル接続信号ケーブル (2台用)	PSW-006 ¥8,200
		パラレル接続信号ケーブル (2~3台用)	PSW-007 ¥12,400
		PSW30V/80V/160V 出力ケーブル	GTL-123 ¥4,600
		PSW250V/800V 出力ケーブル	GTL-130 ¥7,200
		PSW30V/80V/160V 出力拡張端子	GET-001 ¥23,200
		PSW250V/800V 出力拡張端子	GET-002 ¥20,000
		ラック関連	P34 参照

※1: PSW-YC 対応後は CE 非対応

TEXIO 100Wワイドレンジ直流安定化電源

PFR シリーズ

- スイッチング直流安定化電源
- 出力容量は 100W、出力電圧は 50V タイプと 250V タイプの2種類
- 定格電力内出力可変、ワイドレンジ出力スイッチング方式、定電圧 (CV) 動作 / 定電流 (CC) 動作
- 自然空冷方式 (ファンレス)
- 3点プリセットメモリ機能
- 外部アナログコントロール
- テストモードによるシーケンス機能
- USB、RS-232C、LAN 標準装備、G タイプは GP-IB を追加装備
- ワールドワイド対応 AC 入力



型名	希望小売価格 (税抜)	出力	インタフェース		寸法 W x H x Dmm	質量
			USB/LAN/RS-232	GP-IB		
PFR-100L50N	¥108,000	50V/10A/100W	○	—	70 x 124 x 300	約 2.5kg
PFR-100L50G ^{※1}	¥115,000	50V/10A/100W	○	○		
PFR-100M250N	¥108,000	250V/2A/100W	○	—		
PFR-100M250G ^{※1}	¥115,000	250V/2A/100W	○	○		

※1: GP-IB を使用する場合、専用 GP-IB ケーブル (GTL-258) が必要です。

PFR 用オプション	希望小売価格 (税抜)	PFR 用オプション	希望小売価格 (税抜)
USB ケーブル A-B	GTL-246 ¥3,300	マスター用シリアルケーブル	GTL-261 ^{※1} ¥4,600
GP-IB ケーブル	GTL-258 ¥17,200	スレーブ用シリアルケーブル 0.5m	GTL-262 ¥3,300
RS-232C(DB-9)-RJ-45(8pin) 変換ケーブル	GTL-259 ^{※1} ¥6,600	ラック関連	P34 参照
RS-485(DB-9)-RJ-45(8pin) 変換ケーブル	GTL-260 ^{※1} ¥6,600		

※1: 中継器と終端器を同梱しています。

TEXIO スwitching 直流安定化電源

PS-A シリーズ

- 小型・軽量・高効率のスイッチング方式
- 高分解能 4桁表示、電力表示切替
- 最大 1,000 ステップのシーケンスプログラムを登録可能
- GP-IB、RS-232C、USB によりフルリモート制御可能 (ユーザーオプション)
- ワールドワイド対応 AC 入力



型名	希望小売価格 (税抜)	出力	外部アナログ	RS-232C	寸法 W x H x Dmm	質量
PS10-80A ^{※1}	¥245,000	10V/80A	○ (標準搭載)	オプション	140 x 124 x 334	約 5.3kg

※1: 生産終了在庫限り アウトレットセール特価 (弊社 WEB サイトでご確認ください。)

PS-A 用オプション	希望小売価格 (税抜)	PS-A 用オプション	希望小売価格 (税抜)
PS 互換アナログコントロールボード	IF-70PS ¥23,200	RS-232C コントロールボード	IF-71RS ¥31,600
GP-IB/USB コントロールボード	IF-70GU ¥43,800		

TEXIO 多出力ワイドレンジ直流安定化電源

PSW-M シリーズ

当社 PSW シリーズの 360W 同一電源モジュールを 720W/1080W の筐体に搭載

- 720W タイプ 2つの独立した電源モジュール搭載の2出力電源
- 1080W タイプ 3つの独立した電源モジュール搭載の3出力電源
- 最大電圧は、30V/80V/160V/250V/800V の5タイプ、全10モデル
- USB・LANポート標準装備、ラック組み込みにも対応しており、システム用電源にも対応可能
- 性能や機能は PSW シリーズを継承し、オプションとしていたロギング、設定値固定、ファン停止、定電力、tUVP 機能が標準装備



型名	希望小売価格 (税抜)	出力	定格電力	定格電圧	定格電流	寸法 W x H x D (mm)	質量
PSW-M720L11	¥248,000	CH1	各 CH 360W	30V	36A	142x124x351	約 5.4kg
		CH2		30V	36A		
PSW-M720L44	¥248,000	CH1		80V	13.5A		
		CH2		80V	13.5A		
PSW-M720L55	¥298,000	CH1		160V	7.2A		
		CH2		160V	7.2A		
PSW-M720H66	¥340,000	CH1	250V	4.5A			
		CH2	250V	4.5A			
PSW-M720H88	¥376,000	CH1	800V	1.44A			
		CH2	800V	1.44A			
PSW-M1080L111	¥356,000	CH1	30V	36A			
		CH2	30V	36A			
		CH3	30V	36A			
PSW-M1080L444	¥356,000	CH1	80V	13.5A			
		CH2	80V	13.5A			
		CH3	80V	13.5A			
PSW-M1080L555	¥436,000	CH1	160V	7.2A			
		CH2	160V	7.2A			
		CH3	160V	7.2A			
PSW-M1080H666	¥480,000	CH1	250V	4.5A			
		CH2	250V	4.5A			
		CH3	250V	4.5A			
PSW-M1080H888	¥538,000	CH1	800V	1.44A			
		CH2	800V	1.44A			
		CH3	800V	1.44A			

※オプション: PSW-M シリーズは PSW シリーズと同様ですが、並列直列動作はできません。

直流安定化電源

TEXIO

フレキシブルレンジ直流安定化電源

PSF-L シリーズ

- 小型・軽量・高効率のスイッチング方式
- 定格電力範囲内で電圧電流を設定可能
- 縦置き・横置きの両方に対応の90度回転可能な操作パネル
- GP-IB、RS-232C、USBのインタフェースボードによりフルリモート制御可能（ユーザーオプション）
- ワールドワイド対応 AC 入力



型名	希望小売価格 (税抜)	出力	出力数	寸法 W × H × Dmm	質量
PSF-400L	¥180,000	80V/40A/400W	1	210 × 124 × 290	約 5kg
PSF-400L2	¥296,000	80V/40A/400W、80V/40A/400W	2	210 × 124 × 290	約 7kg
PSF-800L	¥250,000	80V/80A/800W	1	210 × 124 × 290	約 7kg
PSF-800LS ^{※1}	¥180,000	80V/80A/800W	1	210 × 124 × 290	約 7kg
PSF-1200L ^{※2}	¥386,400	80V/120A/1200W	1	420 × 124 × 290	約 12kg
PSF-1600L ^{※3}	¥456,400	80V/160A/1600W	1	420 × 124 × 290	約 14kg

※1 電流拡張用モデル（スレープ専用機）
 ※2 PSF-400LとPSF-800LSを組み合わせた製品です。
 ※3 PSF-800LとPSF-800LSを組み合わせた製品です。

TEXIO

高電圧フレキシブルレンジ直流安定化電源

PSF-H シリーズ

- 小型・軽量・高効率のスイッチング方式
- 高電圧 0 ~ 800V 可変
- 縦置き・横置きの両方に対応の90度回転可能な操作パネル
- GP-IB、RS-232C、USBのインタフェースボードによりフルリモート制御可能（ユーザーオプション）
- ワールドワイド対応 AC 入力



型名	希望小売価格 (税抜)	出力	寸法 : W × H × Dmm	質量
PSF-400H	¥220,000	800V/3A/400W	210 × 124 × 290	約 5kg
PSF-800H	¥370,000	800V/6A/800W	210 × 124 × 290	約 6kg

PSF-L 用オプション	希望小売価格 (税抜)	PSF-L/PSF-H 用共通オプション	希望小売価格 (税抜)
横置きパレルキット OP-21A	¥26,400	GP-IB コントロールボード IF-60GP	¥38,000
縦置きパレルキット OP-21B	¥26,400	RS-232C/USB コントロールボード IF-60RU	¥31,600
シリーズ接続信号ケーブル OP-22S	¥4,700	パレル接続信号ケーブル OP-22P	¥4,000
		ジョイントキット JK-10	¥13,000
		取手キット HK-10	¥4,400
		ラック関連 P34 参照	

GW INSTEK

薄型直流安定化電源

PSU シリーズ

- 出力電圧 : 6V ~ 600V までの15タイプ
- 小型・軽量・高効率のスイッチング方式
- スルーレート可変機能
- 内部抵抗可変機能
- 3点プリセットメモリ
- テストモード（シーケンス）
- CC 優先モード搭載
- 4台までの並列接続
- 19 インチラックマウント対応 1U サイズ
- 積み重ねも可能なフロントエアインテーク方式
- LAN、RS-232C/RS-485、USB 標準装備
- 工場出荷時オプションで GP-IB にも対応
- ワールドワイド対応 AC 入力
- AC ケーブル別売
- ロギング機能搭載モデル (PSU-Y1 モデル : + ¥ 15,000)



型名	希望小売価格 (税抜)	出力	寸法 : W × H × Dmm	質量
PSU6-200	¥312,000	6V/200A	423 × 43.6 × 447.2 (フルラックサイズ)	約 8.7kg
PSU8-180	¥312,000	8V/180A		
PSU12.5-120	¥312,000	12.5V/120A		
PSU15-100	¥312,000	15V/100A		
PSU20-76	¥297,000	20V/76A		
PSU30-50	¥297,000	30V/50A		
PSU40-38	¥297,000	40V/38A		
PSU50-30	¥297,000	50V/30A		
PSU60-25	¥297,000	60V/25A		
PSU80-19	¥297,000	80V/19A		
PSU100-15	¥297,000	100V/15A		
PSU150-10	¥297,000	150V/10A		
PSU300-5	¥297,000	300V/5A		
PSU400-3.8	¥297,000	400V/3.8A		
PSU600-2.6	¥297,000	600V/2.6A		

PSU 用オプション	希望小売価格 (税抜)	PSU 用オプション	希望小売価格 (税抜)
GP-IB インタフェースユニット追加 型名 +VG	¥53,000	AC ケーブル (単相) CW-0125N	¥5,400
パレル接続用バスバー (2台用) PSU-01B	¥18,000	スライド金具 GRM-001	¥45,200
パレル接続用バスバー (3台用) PSU-02B	¥24,000	USB2.0 ケーブル (A-B) GTL-246	¥3,300
パレル接続用バスバー (4台用) PSU-03B	¥30,000	PPR/PSU/PPX シリーズ用 RS-232C ケーブルキット GTL-259	¥6,600
パレル接続信号ケーブル (2台用) PSU-01C	¥9,000	PPR/PSU/PPX シリーズ用 RS-485 ケーブルキット GTL-260	¥6,600
パレル接続信号ケーブル (3台用) PSU-02C	¥12,000	PSU/PPX シリーズ マスター型シリアルケーブルキット GTL-261	¥4,600
パレル接続信号ケーブル (4台用) PSU-03C	¥15,000	PPR/PSU/PPX シリーズ スレープ型シリアルケーブル GTL-262	¥3,300

直流安定化電源

GW INSTEK ラックタイプ大容量直流安定化電源

PSU-3kW PSU-4.5kW PSU-6kW シリーズ

全 45 機種
オープン価格
※価格はお問い合わせ下さい。

- 出力電力：3kW(2Uサイズ)、4.5kW(3Uサイズ)、6kW(4Uサイズ)までの3系統
- 出力電圧：6V～600Vまでの15タイプ
- 小型・軽量・高効率のスイッチング方式
- スルーレート可変機能
- 内部抵抗制御機能搭載
- リモートセンシング
- インターネットブラウザからの制御・監視
- 3点プリセットメモリ
- テストモード(シーケンス)
- CC 優先モード搭載
- LAN、RS-232C/RS-485、USB 標準装備
- 工場出荷時オプションで GP-IB にも対応
- AC 入力 単相 200V(全機種)、三相 200V(4.5kW/6kW 機種) 端子台入力
※AC ケーブルは付属しておりません。
- ロギング機能搭載モデル(PSU-Y1 モデル：+ ¥ 15,000)

※本シリーズは CE 非対応です。

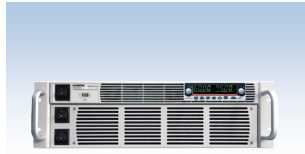

受注生産

型名	出力	消費電流	寸法：W × H × Dmm	質量			
PSU6-400 □*	6V/400A	最大 22A(単相 200V 時)	423 × 87.2 × 447.2	約 20kg			
PSU8-360 □*	8V/360A						
PSU12.5-240 □*	12.5V/240A						
PSU15-200 □*	15V/200A						
PSU20-152 □*	20V/152A						
PSU30-100 □*	30V/100A						
PSU40-76 □*	40V/76A						
PSU50-60 □*	50V/60A						
PSU60-50 □*	60V/50A						
PSU80-38 □*	80V/38A						
PSU100-30 □*	100V/30A						
PSU150-20 □*	150V/20A						
PSU300-10 □*	300V/10A						
PSU400-7.6 □*	400V/7.6A						
PSU600-5.2 □*	600V/5.2A						
PSU6-600 □*	6V/600A				最大 33A(単相 200V 時)、 19A(三相 200V 時)	423 × 130.8 × 447.2	約 28.7kg
PSU8-540 □*	8V/540A						
PSU12.5-360 □*	12.5V/360A						
PSU15-300 □*	15V/300A						
PSU20-228 □*	20V/228A						
PSU30-150 □*	30V/150A						
PSU40-114 □*	40V/114A						
PSU50-90 □*	50V/90A						
PSU60-75 □*	60V/75A						
PSU80-57 □*	80V/57A						
PSU100-45 □*	100V/45A						
PSU150-30 □*	150V/30A						
PSU300-15 □*	300V/15A						
PSU400-11.4 □*	400V/11.4A						
PSU600-7.8 □*	600V/7.8A						
PSU6-800 □*	6V/800A	最大 44A(単相 200V 時)、 29A(三相 200V 時)	423 × 174.4 × 447.2	約 37.4kg			
PSU8-720 □*	8V/720A						
PSU12.5-480 □*	12.5V/480A						
PSU15-400 □*	15V/400A						
PSU20-304 □*	20V/304A						
PSU30-200 □*	30V/200A						
PSU40-152 □*	40V/152A						
PSU50-120 □*	50V/120A						
PSU60-100 □*	60V/100A						
PSU80-76 □*	80V/76A						
PSU100-60 □*	100V/60A						
PSU150-40 □*	150V/40A						
PSU300-20 □*	300V/20A						
PSU400-15.2 □*	400V/15.2A						
PSU600-10.4 □*	600V/10.4A						

PSU-3kW/4.5kW/6kW シリーズオプション	希望小売価格 (税抜)	PSU-3kW/4.5kW/6kW シリーズオプション	希望小売価格 (税抜)
GP-IB インタフェースユニット追加	型名+VG 対応せ下さい	PPR PSU/PPX シリーズ用 RS-485 ケーブルキット	GTL-260 ¥6,600
USB2.0 ケーブル (A-B)	GTL-246 ¥3,300	PPR PSU/PPX シリーズ マスター用シリアルケーブルキット	GTL-261 ¥4,600
GP-IB ケーブル	CB-2420P ¥20,000	PPR PSU/PPX シリーズ スレーブ用シリアルケーブル	GTL-262 ¥3,300
PPR PSU/PPX シリーズ RS-232C ケーブルキット	GTL-259 ¥6,600	PSU シリーズ用 RS-232C ケーブルキット	PSU-232 ¥10,000

TEXIO 薄型直流安定化電源

PU シリーズ

オープン価格
※価格はお問い合わせ下さい。

- 小型・軽量・高効率のスイッチング方式
- 積み重ねも可能なフロントエアインテーク方式
- RS-232C/RS-485 インタフェースを標準装備、工場出荷時オプションで GP-IB インタフェースにも対応
- AC ケーブル別売 (フルラックサイズ)



型名	出力	寸法：W × H × Dmm	質量
PU6-100	6V/100A	214 × 43.6 × 437.5 (ハーフラックサイズ)	4.5kg 以下
PU8-90	8V/90A		
PU12.5-60	12.5V/60A		
PU20-38	20V/38A		
PU30-25	30V/25A		
PU40-19	40V/19A		
PU60-12.5	60V/12.5A		
PU80-9.5	80V/9.5A		
PU100-7.5	100V/7.5A		
PU150-5	150V/5A		
PU300-2.5	300V/2.5A	422.8 × 43.6 × 432.8 (フルラックサイズ)	8.5kg 以下
PU600-1.3	600V/1.3A		
PU6-200	6V/200A		
PU8-180	8V/180A		
PU12.5-120	12.5V/120A		
PU20-76	20V/76A		
PU30-50	30V/50A		
PU40-38	40V/38A		
PU60-25	60V/25A		
PU80-19	80V/19A		
PU100-15	100V/15A	423.0 × 43.6 × 441.0 (フルラックサイズ)	10kg 以下
PU150-10	150V/10A		
PU300-5	300V/5A		
PU600-2.6	600V/2.6A		
PU8-300- □□*	8V/300A		
PU10-240- □□*	10V/240A		
PU16-150- □□*	16V/150A		
PU20-120- □□*	20V/120A		
PU30-80- □□*	30V/80A		
PU40-60- □□*	40V/60A		
PU60-40- □□*	60V/40A		
PU80-30- □□*	80V/30A		
PU100-24- □□*	100V/24A		
PU150-16- □□*	150V/16A		
PU300-8- □□*	300V/8A		
PU600-4- □□*	600V/4A	423.0 × 88.0 × 442.5 (フルラックサイズ)	13.0kg 以下
PU8-400- □□*	8V/400A		
PU10-330- □□*	10V/330A		
PU15-220- □□*	15V/220A		
PU20-165- □□*	20V/165A		
PU30-110- □□*	30V/110A		
PU40-85- □□*	40V/85A		
PU60-55- □□*	60V/55A		
PU80-42- □□*	80V/42A		
PU100-33- □□*	100V/33A		
PU150-22- □□*	150V/22A		
PU300-11- □□*	300V/11A		
PU600-5.5- □□*	600V/5.5A	423.0 × 88.0 × 442.5 (フルラックサイズ)	16.0kg 以下
PU8-600- □□*	8V/600A		
PU10-500- □□*	10V/500A		
PU16-310- □□*	16V/310A		
PU20-250- □□*	20V/250A		
PU30-170- □□*	30V/170A		
PU40-125- □□*	40V/125A		
PU60-85- □□*	60V/85A		
PU80-65- □□*	80V/65A		
PU100-50- □□*	100V/50A		
PU150-34- □□*	150V/34A		
PU300-17- □□*	300V/17A		
PU600-8.5- □□*	600V/8.5A		

PU 用オプション	希望小売価格 (税抜)	PU 用オプション	希望小売価格 (税抜)
GP-IB インタフェースユニット追加	型名+VG 対応せ下さい	パラレル接続キット (2U × 2 台用)	M-5684 ^{※1} 対応せ下さい
絶縁電圧アナログユニット追加	型名+V1 対応せ下さい	パラレル接続キット (2U × 3 台用)	M-5685 ^{※1} 対応せ下さい
絶縁電圧アナログユニット追加	型名+V2 対応せ下さい	パラレル接続キット (2U × 4 台用)	M-5686 ^{※1} 対応せ下さい
RS-232C(DB9)-RJ-45(8pin)変換ケーブル	CT-080920S1 ¥9,000	PU8-600/PU10-500 用 パラレル接続キット (2 台用)	M-5690 対応せ下さい
フルラックモデル用 AC ケーブル (単相)	CW-0125N ¥5,400	PU8-600/PU10-500 用 パラレル接続キット (3 台用)	M-5691 対応せ下さい
フルラックモデル用 AC ケーブル (三相 200V)	CW-0330N ¥13,000	キャスター台車 (1U 用)	M-5680 対応せ下さい
パラレル接続キット (1U × 2 台用)	M-5681 対応せ下さい	キャスター台車 (2U 用)	M-5679 対応せ下さい
パラレル接続キット (1U × 3 台用)	M-5682 対応せ下さい	750W モデル用ラックマウントアダプタ	RK-607JEV1 ¥26,500
パラレル接続キット (1U × 4 台用)	M-5683 対応せ下さい		

※1 PU8-600, PU10-500 には使用できません。

直流安定化電源

TEXIO

多出力直流安定化電源

PW-A シリーズ

- 低リップル低ノイズのドロップ方式
- 最大で4チャンネルの多出力、チャンネルごとの制御可能
- 電圧設定は1mVの高分解能（定格16V以上のチャンネルは10mVの分解能）
- 電流設定分解能は1mAの高分解能
- GP-IB、RS-232C、USBのインタフェースボードによりフルリモート制御可能（ユーザーオプション）
- 電源電圧：AC100/115/200/220/230V



PW-A 用オプション		希望小売価格 (税抜)	PW-A 用オプション		希望小売価格 (税抜)
GP-IB/USBコントロールボード	IF-41GU	¥51,000	2出力電流引抜機能追加改造	20H型名+YB	¥10,000
RS-232Cコントロールボード	IF-41RS	¥31,600	3出力電流引抜機能追加改造	30H型名+YB	¥11,000
USBコントロールボード	IF-41USB	¥31,600	4出力電流引抜機能追加改造	40H型名+YB	¥12,000
Dsub9pinモジュラー変換コネクタ	TA-66	¥4,800	ラック関連	P34参照	
モジュラーケーブル (0.3m)	CB-0603S	¥5,200			

型名	希望小売価格 (税抜)	出力	出力数	寸法 W×H×Dmm	質量
PW8-3AQP	¥153,000	+8V/3A、+8V/3A、+8V/3A、+8V/3A	4	138×124×380	約9.1kg
PW18-1.8AQ	¥140,000	+18V/1.8A、-18V/1.8A、+8V/2A、-6V/1A	4	138×124×380	約9.1kg
PW24-1.5AQ	¥142,000	+24V/1.5A、-24V/1.5A、+8V/2A、+8V/2A	4	138×124×380	約9.1kg
PW18-2ATP	¥148,000	+18V/2A、+36V/1A、+8V/2A	3	138×124×380	約9.1kg
PW18-1.3ATS	¥142,000	+18V/1.3A、-18V/1.3A、+6V/5A	3	138×124×380	約9.1kg
PW26-1ATS	¥142,000	+26V/1A、-26V/1A、+6V/5A	3	138×124×380	約9.1kg
PW8-5ADPS	¥140,000	+8V/5A、+8V/5A	2	138×124×380	約9.1kg
PW16-5ADP	¥153,000	+16V/5A、+6V/3A	2	138×124×380	約9.1kg
PW18-3AD	¥136,000	+18V/3A、-18V/3A	2	138×124×380	約9.1kg
PW18-3ADP	¥136,000	+18V/3A、+18V/3A	2	138×124×380	約9.1kg
PW36-1.5AD	¥136,000	+36V/1.5A、-36V/1.5A	2	138×124×380	約9.1kg
PW36-1.5ADP	¥136,000	+36V/1.5A、+36V/1.5A	2	138×124×380	約9.1kg

TEXIO

電子負荷機能付き高分解能多出力直流電源

PDW シリーズ

- 低リップル低ノイズのドロップ方式
- 4.3インチ TFT液晶ディスプレイ搭載
- 設定分解能：1mV/0.1mA、リードバック分解能：0.1mV/0.1mA
- 各出力絶縁・独立コントロール
- CH1+CH2直列・並列トラッキング
- 電子負荷機能搭載
(CH1およびCH2、動作モード:CC/CV/CR、最大50W※)
※1出力モデルは最大100W
- 最短1秒間隔で出力値を最大204,800個記録可能なレコーダ機能
- 出力ディレイ機能
- シーケンス機能(CH1、CH2)
- リモートセンシング付き(1CHモデル、PDW32-3TGを除く3CHモデル)
- 3CHモデルの3CH出力はUSB給電ポートから電源出力が可能
- 保護機能：OVP、OCP、OTP、OPP(負荷動作時)
- 標準インタフェース：USB、RS-232C、LAN、GP-IB、外部I/O
- LabVIEWドライバ
- 電源電圧：AC100/120/220/230V



- 外形寸法：213(W)×145(H)×312(D) Type1
213(W)×145(H)×362(D) Type2
- 質量：約7.5kg Type1
約10kg Type2

型名	希望小売価格 (税抜)	出力	出力数	外形 Type
PDW32-6SG	¥130,000	0~32V/0~6A	1	1
PDW72-5SG	¥198,000	0~72V/0~5A	1	2
PDW36-10SG	¥180,000	0~36V/0~10A	1	2
PDW32-3DG	¥135,000	0~32V/0~3A、0~32V/0~3A	2	1
PDW32-3TG	¥142,000	0~32V/0~3A、0~32V/0~3A、 1.8V/2.5V/3.3V/5.0V(選択)/5A(MAX) (USBポート3Aまで)	3	1
PDW30-6TG	¥198,000	0~30V/0~6A、0~30V/0~6A、 1.8V/2.5V/3.3V/5.0V(選択)/5A(MAX) (USBポート3Aまで)	3	2
PDW60-3TG	¥198,000	0~60V/0~3A、0~60V/0~3A、 1.8V/2.5V/3.3V/5.0V(選択)/5A(MAX) (USBポート3Aまで)	3	2
PDW36-5TG	¥198,000	0~36V/0~5A、0~36V/0~5A、 1.8V/2.5V/3.3V/5.0V(選択)/5A(MAX) (USBポート3Aまで)	3	2
PDW32-3QG	¥152,000	0~32V/0~3A、0~32V/0~3A、 0~5V/0~1A、0~15V/0~1A	4	1

PDW 用オプション		希望小売価格 (税抜)
EIAラックマウントアダプタ	GRA-437-E ^{※1}	¥31,000
EIAラックマウントアダプタ	GRA-449-E	¥31,000
JISラックマウントアダプタ	GRA-449-J	¥31,000

※1：Type2には使用できません。
在庫終了後はGRA-449-E/Jになります。

GW INSTEK

多出力直流安定化電源

GPE-A シリーズ

- 低リップル、低ノイズのドロップ方式
- 各チャンネル独立した絶縁出力
- 電圧/電流の2CH同時表示(上段：CH1 or CH4、下段CH2 or CH3)
- 10mV/1mAの表示分解能
- キーロック機能



- スマート冷却ファンにより低騒音を実現
- 内部接続切替による直列(64V/3A)/並列運転(32V/6A)(CH1+CH2)
- 電源電圧：AC100/120/220/230V

型名	希望小売価格 (税抜)	出力	出力数	寸法 W×H×Dmm	質量
GPE-2323A	¥78,000	32V/3A、32V/3A	2	210×155×306	約7kg
GPE-3323A	¥88,000	32V/3A、32V/3A、5V(固定)/5Amax	3	210×155×306	約7kg
GPE-4323A	¥98,000	32V/3A、32V/3A、5V/1Amax、15V/1Amax	4	210×155×306	約7kg

直流安定化電源

TEXIO

小型直流安定化電源

PA-B シリーズ

- 低リップル低ノイズのドロップ方式
- 外部コントロール&モニタ出力搭載
- GP-IB アダプタ GP-600B で GP-IB システムの構築が可能
- 電源電圧*: AC 100/110/200/220V

*: AC120V でご利用の場合はお問い合わせください。



型名	希望小売価格 (税抜)	出力	寸法: W × H × Dmm	質量
PA36-1.2BVT	¥59,000	36V/1.2A	104 × 124 × 270	約 4.7kg
PA36-2B	¥67,000	36V/2A	104 × 124 × 350	約 6.6kg
PA36-3B	¥73,000	36V/3A	104 × 124 × 350	約 6.6kg
PA80-1B	¥78,000	80V/1A	104 × 124 × 350	約 6.6kg
PA120-0.6B	¥83,000	120V/0.6A	104 × 124 × 350	約 6.6kg
PA160-0.4B	¥85,000	160V/0.4A	104 × 124 × 350	約 6.6kg
PA250-0.25B	¥78,000	250V/0.25A	104 × 124 × 350	約 6.6kg
PA250-0.42B	¥98,000	250V/0.42A	104 × 124 × 350	約 6.6kg
PA350-0.2B	¥82,000	350V/0.2A	104 × 124 × 350	約 6.6kg
PA600-0.1B	¥84,000	600V/0.1A	104 × 124 × 350	約 6.6kg

型名	希望小売価格 (税抜)	出力	寸法: W × H × Dmm	質量
PA18-1.2BVT	¥55,000	18V/1.2A	104 × 124 × 270	約 4.7kg
PA18-2BVT	¥58,000	18V/2A	104 × 124 × 270	約 4.7kg
PA18-3B	¥67,000	18V/3A	104 × 124 × 350	約 6.6kg
PA18-5B	¥73,000	18V/5A	104 × 124 × 350	約 6.6kg

PA-B 用共通オプション		希望小売価格 (税抜)
GP-IB アダプタ	GP-600B ^{*1}	¥154,000
GP-600B 用 PA-B シリーズ 接続ケーブル	OP-18-PAB	¥4,800
ガードキャップ (2個1組)	OP-20GC	¥1,500
ラック関連	P34 参照	

*1 在庫限り

TEXIO

低ノイズ直流安定化電源

PPE シリーズ

- 2.4 インチカラー液晶ディスプレイ 出力時の設定値・測定値の同時表示が可能
- 設定分解能: 1mV/100μA、測定分解能: 100μV/10μA
- 低リップルノイズ: ≤0.5mVrms 過渡応答特性: ≤100μs



- リモートセンシング機能
- OUTPUT ON/OFF スイッチ
- OVP: 過電圧保護、OCP: 過電流保護、OTP: 過熱保護、逆接続保護、キーロック搭載
- ファンによる前面掃き出し強制空冷

型名	価格	出力	寸法: W × H × Dmm	質量
PPE20-5	¥49,800	20V/5A	107 × 124 × 313	約5.2kg
PPE32-3		32V/3A		

TEXIO

電子負荷機能付き高分解能直流電源

PPR シリーズ

- 2.4 インチ TFT-LCD パネル
- ドロップ方式によるローノイズ
- 5点プリセットのメモリ機能
- 出力オン/オフ遅延機能
- オーバershootを低減する CV、CC 優先スタート機能



- 調整可能な電圧および電流スルーレート
- バッテリーの充放電に有利なブリーダ回路のオン/オフ設定
- 可変 OVP、可変 OCP、過熱保護といった保護機能
- CSV スクリプトによるシーケンス実行
- USB メモリや通信を使用したログ機能
- 負荷線の電圧降下を補償するリモートセンシング
- 100W クラス電子負荷機能
- USB/LAN/GP-IB(G タイプのみ) によるリモート制御

型名	価格	出力	寸法: W × H × Dmm	質量	GP-IB 機能
PPR20-5	¥99,800	20V/5A	107 × 124 × 313	約 5.5kg	-
PPR20-5G	¥128,000				○
PPR32-3	¥99,800	32V/3A	107 × 124 × 313	約 5.5kg	-
PPR32-3G	¥128,000				○

PPR 用オプション		希望小売価格 (税抜)
USB2.0 ケーブル (A-B)	GTL-246	¥3,300
GP-IB ケーブル	CB-2420P	¥20,000
ラック関連	P34 参照	

TEXIO

プログラマブル高精度直流安定化電源

PPX シリーズ

- 低ノイズ (0.35mVrms)、高速過渡応答特性 (<50μs) のドロップ方式
- 電流表示分解能 (0.1μA、1μA、10μA、0.1mA) と電圧表示分解能 (0.1mV、1mV) を実現
- 2.4 インチカラー LCD 搭載
- スルーレート可変機能
- 定電力制御 (CP モード) 搭載
- 熱電対 (K タイプ) による温度測定および設定温度による出力遮断に対応
- シンプルなものから高度な設定が可能なシーケンス機能
- 電圧・電流モニタ、温度を記録できるロギング機能
- 外部アナログコントロール
- USB、LAN、RS-232C、RS-485 を標準装備、G タイプは GP-IB を追加装備 (RS-232C/RS-485/GP-IB は専用コネクタを使用)
- 電源電圧: AC100V/120V/220V/240V



型名	希望小売価格 (税抜)	出力 (電圧/電流)	CV 設定分解能	CC 設定分解能	消費電力 VA	外形寸法 W×H×D(mm)	質量
PPX10-5	¥138,000	0~10V/0~5A	0.2mV	0.1mA	200VA	107 × 124 × 313	約 5.5kg
PPX20-2	¥138,000	0~20V/0~2A	0.5mV	0.05mA	150VA		
PPX20-5	¥148,000	0~20V/0~5A	0.5mV	0.1mA	300VA		
PPX36-1	¥138,000	0~36V/0~1A	1mV	0.02mA	150VA		
PPX36-3	¥148,000	0~36V/0~3A	1mV	0.1mA	300VA		
PPX100-1	¥148,000	0~100V/0~1A	2mV	0.02mA	300VA		
PPX20-5G ^{*1}	¥168,000	0~20V/0~5A	0.5mV	0.1mA	300VA		
PPX36-3G ^{*1}	¥168,000	0~36V/0~3A	1mV	0.1mA	300VA		

*1: GP-IB を使用する場合、専用の GP-IB ケーブル (GTL-258) が必要です。

*2: 受注生産

型名	希望小売価格 (税抜)	PPX 用オプション
GTL-258	¥17,200	PPX 用 GP-IB ケーブル (約 2m)
GTL-259 ^{*1}	¥6,600	RS-232C ケーブル (D-Sub9 ピン-RJ45 8 ピン 約 2m)
GTL-260 ^{*1}	¥6,600	RS-485 ケーブル (D-Sub9 ピン-RJ45 8 ピン 約 2m)
GTL-261 ^{*1}	¥4,600	PPX 用マスターシリアルリンクケーブル
GTL-262	¥3,300	PPX 用スレーブ用シリアルリンクケーブル
GTL-246	¥3,300	USB ケーブル (USB2.0、タイプ A-B 約 1.2m)
GTL-205A	¥6,400	熱電対 + アダプタ (K-Type、約 1m)
GRA-441-J	¥46,000	PPX 用ラックマウントキット (JIS)
GRA-441-E	¥42,000	PPX 用ラックマウントキット (EIA)

*1: 中継器と終端器を同梱しています。

直流安定化電源

GW INSTEK

DC ソースメジャーユニット

GSM-20H10

- ソース (電圧源・電流源)
 - ・最大電圧 $\pm 210V$
 - ・最大電流 $\pm 1.05A$
 - ・最大電力 22W
 - ・4 象限出力
- メータ (電圧計・電流計・抵抗計)
 - ・測定基本精度 0.012%
 - ・マルチメータライクなサンプリングスピード可変 (0.01 ~ 10PLC)
- 高精度のDC電源と6½桁のマルチメータ機能を合わせ持つDCソースメジャーユニット
- 電圧源・電流源・電圧計・電流計・抵抗計として動作
- 4象限出力で電源/負荷としての動作が可能
- シーケンス機能で出力のスイープが可能
(最大 2500 ポイント: リニア階段、ログ階段、メモリー、カスタム)



- ・インタフェース: 標準 RS-232C、USB(USB-TMC)、LAN、(GP-IB:G モデル)
- ・寸法・質量: 214 (W) x 86 (H) x 356.5 (D) mm、約 4.8kg

型名	希望小売価格 (税抜)	チャンネル 数	出力			測定		
			範囲	電圧 レンジ	電流 レンジ	最大 桁数	電圧 レンジ	電流 レンジ
GSM-20H10	¥650,000	1	$\pm 210V / 105mA$ $\pm 21V / 1.05A$	200mV ~ 200V	1 μA ~ 1A	6 1/2	200mV ~ 200V	1 μA ~ 1A
GSM-20H10G*1	¥700,000	1	$\pm 210V / 105mA$ $\pm 21V / 1.05A$	200mV ~ 200V	1 μA ~ 1A	6 1/2	200mV ~ 200V	1 μA ~ 1A

※ 1: GP-IB 搭載モデル受注生産

高圧直流電源

TEXIO

高圧直流電源

PHT-D シリーズ

- 出力電圧 1.5kV ~ 60kV、最大出力 600W
- 定電圧 / 電流リミッター方式
- 電圧 / 電流同時表示
- 出力容量に対応した 3 種類の筐体サイズ (可搬、据え置き、ラック)
- 出力ケーブル付属 (約 2m)
- ※50kV および 60kV モデルの出力ケーブルは引出し方式
- オプション
 - 3・1/2 桁表示 → 4・1/2 桁表示対応
 - アナログリモート制御
 - モニター電圧出力



電圧	30W モデル	60W モデル	150W モデル	200W モデル	300W モデル	500W モデル
	型名・最大電流	型名・最大電流	型名・最大電流	型名・最大電流	型名・最大電流	型名・最大電流
1.5KV	PHT1.5K-20D 20mA	PHT1.5K-40D 40mA	PHT1.5K-100D 100mA	-	-	-
3.0KV	PHT3.0K-10D 10mA	PHT3.0K-20D 20mA	PHT3.0K-50D 50mA	-	-	-
5.0KV	PHT5.0K-6D 6mA	PHT5.0K-12D 12mA	PHT5.0K-30D 30mA	-	-	-
10KV	PHT10K-3D 3mA	PHT10K-6D 6mA	PHT10K-15D 15mA	PHT10K-20D 20mA	PHT10K-30D 30mA	PHT10K-50D 50mA
20KV	PHT20K-1.5D 1.5mA	PHT20K-3D 3mA	PHT20K-7.5D 7.5mA	PHT20K-10D 10mA	PHT20K-15D 15mA	PHT20K-25D 25mA
30KV	PHT30K-1D 1mA	PHT30K-2D 2mA	PHT20K-5D 5mA	PHT30K-6.66D 6.66mA	PHT30K-10D 10mA	PHT30K-16.6D 16.6mA
40KV	PHT40K-0.75D 0.75mA	PHT40K-1.5D 1.50mA	PHT40K-3.75D 3.75mA	PHT40K-5D 5mA	PHT40K-7.5D 7.5mA	PHT40K-12.5D 12.5mA
50KV	PHT50K-0.6D 0.6mA	PHT50K-1.2D 1.2mA	PHT50K-3D 3mA	PHT50K-4D 4mA	PHT50K-6D 6mA	PHT50K-10D 10mA
60KV	PHT60K-0.5D 0.5mA	PHT60K-1D 1mA	PHT60K-2.5D 2.5mA	PHT60K-3.33D 3.33mA	PHT60K-5D 5mA	PHT60K-8.33D 8.33mA

お客様の要求に応じて1台から個別対応いたします。
電圧範囲: 1kV ~ 100kV
最大電力: ~600W
※最大電圧によっては対応できない可能性もあります。

- 【例】モジュール電源
多チャンネル電源
極性切替電源

オプション型名	メーター 4.5 桁	アナログリモート制御 0-10V	モニター電圧出力
型名 +Y1	○	-	-
型名 +Y2	-	○	○
型名 +Y3	○	○	○

AC 電源

GW INSTEK

リニア方式プログラマブル AC 電源

500VA **APS-7050**
1000VA **APS-7100**



- 低リップル低ノイズのリニア方式
- 豊富な測定機能
- 最大出力電圧 310Vrms(標準モデル)
- 出力周波数 45.00 ~ 500.0 Hz
- 機能 OVP、OCP、OTP 保護機能
- 電圧、電流、周波数 リミット機能
- シーケンス、シミュレーション機能
- 大型 4.3 インチカラー TFT ディスプレイ採用
- テンキー入力対応
- オプション追加により、最大出力電圧 600Vrms、(APS-003 オプション)、最大周波数 1000Hz(APS-004 オプション) まで対応可能。
- USB インタフェースにより、各種設定の保存、呼び出しが可能。
- 筐体高さ 88mm 2U サイズ対応
- LAN ポート装備
- インタフェースオプション：GP-IB(APS-001)、RS-232C/USB(APS-002)

- 入力電圧 AC100V※/200V に対応
- ※入力電圧 AC100V 時は、定格まで出力できません。
(詳細は当社ホームページや単品カタログの定格仕様をご確認ください。)

型名	希望小売価格 (税抜)	定格電力	出力電圧	最大出力電流	寸法: W × H × Dmm	質量
APS-7050	¥460,000	500VA (400VA)	0 ~ 155.0Vrms	4.2Arms (3.36Arms)	430 × 88 × 400	約24kg
			0 ~ 310.0Vrms	2.1Arms (1.68Arms)		
APS-7100	¥676,000	1000VA (800VA)	0 ~ 155.0Vrms	8.4Arms (6.72Arms)	430 × 88 × 560	約38kg
			0 ~ 310.0Vrms	4.2Arms (3.36Arms)		

APS-7050/7100 用オプション		希望小売価格 (税抜)
GP-IB インタフェース	APS-001	¥45,000
APS-7050/7100 用 RS-232C/USB インタフェース	APS-002	¥45,000
出力容量拡張：0 ~ 600Vrms(APS7050/7100)	APS-003	¥53,000
出力周波数拡張：45 ~ 1000Hz(APS7050/7100)	APS-004	¥53,000
APS-7050/7100 用ラックマウントアダプタ	GRA-423	¥18,000

GW INSTEK

リニア方式プログラマブル AC 電源

2000VA **APS-7200**
3000VA **APS-7300**



受注生産

- 低リップル低ノイズのリニア方式
- 豊富な測定機能
- 最大出力電圧 310Vrms(標準モデル)
- 出力周波数 45.00 ~ 500.0 Hz
- 機能 OVP、OCP、OTP 保護機能
- 電圧、電流、周波数 リミット機能
- シーケンス、シミュレーション機能
- 大型 4.3 インチカラー TFT ディスプレイ採用
- テンキー入力対応
- オプション追加により、最大出力電圧 600Vrms、(APS-003Y1 オプション)、最大周波数 1000Hz(APS-004Y1 オプション) まで対応可能。

- USB インタフェースにより、各種設定の保存、呼び出しが可能。
- インタフェースオプション：GP-IB(APS-001)、RS-232C(APS-007)
- 入力電圧：単相 AC230V

型名	希望小売価格 (税抜)	定格電力	出力電圧	最大出力電流	寸法: W × H × Dmm	質量
APS-7200	¥980,000	2000VA	0 ~ 155.0Vrms	16.8Arms	430 × 312 × 650	約90kg
			0 ~ 310.0Vrms	8.4Arms		
APS-7300	¥1,200,000	3000VA	0 ~ 155.0Vrms	25.2Arms	430 × 400 × 650	約128kg
			0 ~ 310.0Vrms	12.6Arms		

APS-7200/7300 用オプション		希望小売価格 (税抜)
出力容量拡張：0 ~ 600Vrms(APS7200/7300)	APS-003Y1	¥53,000
出力周波数拡張：45 ~ 1000Hz(APS7200/7300)	APS-004Y1	¥53,000
APS-7200/7300 用 RS-232C インタフェース	APS-007	¥33,200
APS-7200 用ラックマウントキット	GRA-429	¥25,000
APS-7300 用ラックマウントキット	GRA-430	¥29,000

GW INSTEK

リニア方式ローコスト AC 電源

500VA **APS-7050E**
1000VA **APS-7100E**



受注生産

- 低リップル低ノイズのリニア方式
 - 最大出力電圧 310Vrms
 - 出力周波数 45.00 ~ 500.0 Hz
 - 寸法 / 質量
APS-7050E : 430(W) x 88(H) x 400(D)mm/ 約 24kg
APS-7100E : 430(W) x 88(H) x 560(D)mm/ 約 38kg
- ※：入力電圧 AC100V 時は、定格まで出力できません。

■APS-7000/7000E 機能比較表

機能	APS-7000	APS-7000E
電圧レンジ	155V/310V/600V *1	155V/310V
同期出力、リモートコントロール	○	×
インタフェース	LAN、GP-IB*1、RS-232C/USB *1	×
サージ / ディップ、位相、ランプ制御	○	×
任意波形	○	×
シーケンス、シミュレート、プログラム	○	×*2
ピーク電流ホールド	○	×
パワーオン出力	○	×
プリセット	○	○
皮相電力、クレストファクタ測定	○	×

- *1: オプション対応
*2: テストモードとしてシミュレートのみ可

型名	希望小売価格 (税抜)	定格電力	出力電圧	最大出力電流	寸法: W × H × Dmm	質量
APS-7050E	¥270,000	500VA (400VA)	0 ~ 155.0Vrms	4.2Arms (3.36Arms)	430 × 88 × 400	約24kg
			0 ~ 310.0Vrms	2.1Arms (1.68Arms)		
APS-7100E	¥420,000	1000VA (800VA)	0 ~ 155.0Vrms	8.4Arms (6.72Arms)	430 × 88 × 560	約38kg
			0 ~ 310.0Vrms	4.2Arms (3.36Arms)		

APS-7000E 用オプション		希望小売価格 (税抜)
ラックマウントアダプタ	GRA-423	¥18,000

AC 電源

TEXIO

コンパクト AC/DC 電源

500VA ASR501-351R/G
1000VA ASR102-351R/G



- AC 最大出力電圧 350Vrms (AC モード 40Hz ~ 999.9Hz)
- DC 出力範囲: -500V ~ +500V
- 交流 / 直流、内部 / 外部の信号源を組み合わせた 9 つの出力モード
- インバータ方式を採用
- 1000VA 出力でもハーフラックサイズの省スペース設計
- 電圧、電流の実効値、ピーク値、平均値、電力や力率、40 次までの高調波電圧、電流の測定値を表示
- 最大 999 ステップのシーケンス機能 (各ステップ 100μ ~ 999.9999 秒)
- 電圧・位相・周波数の変動などのシミュレートモード
- 電源電圧: AC100 ~ 240V
- 寸法・質量: 213(W)×124(H)×480(D)mm、約 10.5kg

型名	希望小売価格 (税抜)	定格電力	出力電圧	最大出力電流	インタフェース
ASR501-351R	¥258,000	500VA	175Vrms(250Vdc) / 350Vrms(500Vdc)	5A/2.5A	USB,LAN,RS-232C
ASR501-351G ^{※1}	¥288,000				USB,LAN,GP-IB,RS-232C
ASR102-351R	¥345,000	1000VA		10A/5A	USB,LAN,RS-232C
ASR102-351G ^{※1}	¥373,000				USB,LAN,GP-IB,RS-232C

※1: GP-IB を使用する場合、専用 GP-IB ケーブル (GTL-258) が必要です。

ASR501/102 用オプション		希望小売価格 (税抜)	ASR501/102 用オプション		希望小売価格 (税抜)
ユニバーサルターミナルボックス	GET-003	¥20,000	RS-232C ケーブル	GTL-232	¥4,000
ラックマウントアダプタ (EIA)	GRA-439-E	¥27,000	専用 GP-IB ケーブル	GTL-258	¥17,200
ラックマウントアダプタ (JIS)	GRA-439-J	¥27,000			

TEXIO

大容量 AC/DC 電源

2000VA ASR202-401G
3000VA ASR302-401G
4000VA ASR402-401G



- AC 最大出力電圧 400Vrms (AC モード 40Hz ~ 999.9Hz)
- DC 出力範囲: -570V ~ +570V
- 交流 / 直流、内部 / 外部の信号源を組み合わせた 9 つの出力モード
- インバータ方式を採用
- クレストファクタ=6 までのピーク電流出力が可能
- 4000VA 出力でも 4U サイズの省スペース設計
- 電圧、電流の実効値、ピーク値、平均値、電力や力率、40 次までの高調波電圧、電流の測定値を表示
- 最大 999 ステップのシーケンス機能 (各ステップ 100μ ~ 999.9999 秒)
- 電圧・位相・周波数の変動などのシミュレートモード
- 電源電圧: AC200 ~ 240V

寸法: 430(W)×176(H)×550(D) (突起を含まず)
質量: 約 25kg

型名	希望小売価格 (税抜)	定格電力	出力電圧	最大出力電流	インタフェース
ASR202-401G	¥640,000	2000VA	200Vrms(285Vdc) / 400Vrms(570Vdc)	20A/10A	USB,LAN, GP-IB,RS-232C
ASR302-401G	¥898,000	3000VA		30A/15A	
ASR402-401G	¥1,180,000	4000VA		40A/20A	

ASR202/302/402 用オプション		希望小売価格 (税抜)
RS-232C ケーブル	GTL-232	¥4,000
GP-IB ケーブル	CB-2420P	¥20,000
出力ケーブルセット	GTL-137	¥8,400
ラックマウントアダプタ (JIS)	GRA-442-J	¥42,000

※EIAラックマウントアダプタは標準付属

AC 電源

TEXIO

マルチ相出力対応コンパクト AC/DC 電源

4500VA ASR452-351
6000VA ASR602-351



- 最新の半導体 SiC 採用で、高さ 4U/6kVA のコンパクト設計
- 単相、単相 3 線、三相交流と直流のマルチ相出力、さらに 3 チャンネル電源として使用可能
- AC 入力も単相、三相デルタ (Δ)、三相スター (Y) に対応、設置場所が広がります
- 最大 999 ステップのシーケンス機能搭載で直流を含む複雑な試験を行えます
- シミュレーション機能により、簡単な設定で電圧低下など異常試験を再現できます
- 任意波形編集機能で様々な波形をパソコン不要で編集可能
- 出力インピーダンス設定機能で実際の AC 電源環境に近い試験が行えます
- 電圧、電流のモニタ出力を搭載 (出力数: 2、相および電圧・電流選択式)
- インタフェース
標準: USB、RS-232C、LAN
オプション: GP-IB
- 寸法: 430mm(W)×176mm(H)×590mm(D) 突起等含まず 質量 約 40kg

型名	希望小売価格 (税抜)	定格電力	出力相 相電圧 周波数	最大出力電流	インタフェース
ASR452-351	¥1,700,000	4500VA (単相 3 線 3000VA)	単相・単相 3 線・三相交流 1Hz ^{※1} ~ 2000Hz 0 ~ 175V / 0 ~ 350V 最大 700V ^{※3}	45A/22.5A ^{※2}	USB, LAN, RS-232C
ASR602-351	¥2,700,000	6000VA (単相 3 線 4000VA)	直流 0 ~ ± 250V / 0 ~ ± 500V ^{※2} 最大 1000V ^{※3}	60A/30A ^{※2}	

入力: 単相および三相 3 線 相間電圧 (L-L) AC200V-240V、三相 4 線 相電圧 (L-N) AC200V-240V 周波数 47Hz-63Hz 最大消費電力 6000VA(ASR452-351) 8000VA(ASR602-351)

※1 AC+DC モードの場合、AC モードでは 15Hz-

※2 100V レンジ / 200V レンジ

※3 単相 3 線出力モード、相間の場合

ASR452/602 用オプション		希望小売価格 (税抜)
GP-IB ケーブル	CB-2420P	¥20,000
三相 3 線 200V 用 AC ケーブル	CW-0330R	¥18,000
RS-232C ケーブル	GTL-232	¥4,000
GP-IB インタフェース	ASR-003	¥64,000
並列接続通信ケーブル	ASR-006	¥15,000
ラックマウントアダプタ (JIS)	GRA-451-J	¥28,000

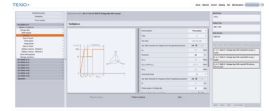

電源線妨害イミュニティ試験
IEC61000-4 オプション
ASR-C006 ¥56,000

TEXIO

マルチ相出力対応大容量ラックタイプ AC/DC 電源

ASR-RK シリーズ



- 単相、単相 3 線、三相交流と直流のマルチ相出力、さらに 3 チャンネル電源として使用可能
- 最大 999 ステップのシーケンス機能搭載で直流を含む複雑な試験を行えます
- シミュレーション機能により、簡単な設定で電圧低下など異常試験を簡単に再現できます
- 任意波形編集機能で様々な出力波形を電源本体で編集可能
- 出力インピーダンス設定機能で実際の AC 電源環境に近い試験が行えます
- 電圧、電流のモニタ出力を搭載 (出力数: 2、相および電圧・電流選択式)
- インタフェース
標準: USB、RS-232C、LAN
オプション: GP-IB
- ※: ASR-RK は AC コードは標準付属ではございません。

型名	希望小売価格 (税抜)	出力相 相電圧 周波数	出力電流	出力電力
ASR902-351RK □ [※]	¥3,400,000	単相・単相 3 線・三相交流 (1Hz ^{※2} ~ 1000Hz) 0~175V/0~350V ^{※3} 最大 700V ^{※4}	90A / 45A ^{※5}	9kVA (単相 3 線 6kVA)
ASR123-351RK □ [※]	¥4,500,000		120A / 60A ^{※5}	12kVA (単相 3 線 8kVA)
ASR133-351RK □ [※]	¥5,000,000	直流 0 ~ ± 250V / 0 ~ ± 500V ^{※3} 最大 1000V ^{※4}	135A / 67.5A ^{※5}	13.5kVA (単相 3 線 9kVA)
ASR183-351RK □ [※]	¥6,900,000		180A / 90A ^{※5}	18kVA (単相 3 線 12kVA)
ASR243-351RK □ [※]	¥9,100,000	単相・単相 3 線・三相交流 (1Hz ^{※2} ~ 550Hz) 0~175V/0~350V ^{※3} 最大 700V ^{※4}	240A / 120A ^{※5}	24kVA (単相 3 線 16kVA)
ASR303-351RK □ [※]	¥11,300,000		300A / 150A ^{※5}	30kVA (単相 3 線 20kVA)
ASR363-351RK □ [※]	¥13,500,000		360A / 180A ^{※5}	36kVA (単相 3 線 24kVA)

※1 入力□=C: 三相 3 線 200V 系、D: 三相 4 線 400V 系 周波数 47Hz-63Hz

※2 AC+DC モードの場合、AC モードでは 15Hz-

※3 100V レンジ / 200V レンジ

※4 単相 3 線出力モード、相間の場合

注: 一部機種、送料別途見積もり

電子負荷装置

TEXIO

電力回生型電子負荷装置

LRW シリーズ

オープン価格
※価格はお問い合わせ下さい。

- 入力電圧範囲：25V～525V、入力電流 0.5～30A、入力最大電力 5kW
- 入力した電力を系統電力に変換し、熱損失が非常に小さい回生電子負荷装置
- 最高 92% の回生効率により、5kW 電力消費時に損失は実質 0.4kW
- 定電圧 (CV)、定電流 (CC)、定電力 (CP)、定抵抗 (CR) の 4 つの制御モード
- 最新の SiC 半導体採用により、薄く小型軽量 (ラックサイズ、薄さ 1.5U 相当、質量約 18kg)
- 5kW から導入可能、直並列機能により最大 100kW まで提供
- 直列接続により最大 1000V、並列接続により最大 600A 対応



- スルーレート可変機能、内部抵抗可変機能搭載
- LAN、CAN 通信、接点入出力に対応した DIO 機能標準搭載
- AC ケーブル :CW-0330R(三相 3 線 200V 用 ¥18,000)

型名	定格動作範囲			AC ライン		Unit 数	重量
	定格電力	入力電圧	入力電流	AC 電圧	回生最大電流		
LRW-502H	5kW	525V	± 30A	三相 3 線式 AC200V 50Hz/60Hz	15Arms	1 (1.5U)	約 18kg
LRW-103HP	10kW		± 60A		30Arms	2 (3U)	約 36kg
LRW-153HP	15kW		± 90A		45Arms	3 (4.5U)	約 54kg
LRW-203HP	20kW		± 120A		60Arms	4 (6U)	約 72kg
LRW-403HPRK	40kW		± 240A		120Arms	8 (12U)	約 180kg
LRW-103HS	10kW	1000V	± 30A	30Arms	2 (3U)	約 36kg	
LRW-203HS	20kW		± 60A	60Arms	4 (6U)	約 72kg	
LRW-403HSRK	40kW		± 120A	120Arms	8 (12U)	約 180kg	

※上記の型式以外の電力モデルもご用意可能です。
※ 25kW 以上は 19 インチラック搭載

TEXIO

多入力 DC 電子負荷装置

LW シリーズ

- 多チャンネル入力および独立コントロール
- 定電流 (CC)、定抵抗 (CR)、定電圧 (CV)、定電力 (CP) 放電モード
- 4 点プリセット機能
- リモートセンシング機能
- オプションで GP-IB または USB のインタフェースに対応



型名	希望小売価格 (税抜)	入力 (CH あたり)	CH 数	入力端子	質量
LW75-151QV7A	¥297,000	75W/150V/15A	4	前面 + 背面	約 7.1kg
LW75-151DV7A	¥212,000	75W/150V/15A	2	前面 + 背面	
LW151-151DV7A	¥246,000	150W/150V/30A	2	前面 + 背面	
LW301-151SV7A	¥250,000	300W/150V/30A	1	前面 + 背面	
LW301-151SV7B	¥220,000	300W/150V/60A	1	背面のみ	

寸法：138mm(W) × 124mm(H) × 380mm(D)

LW 用オプション	価格	LW 用オプション	価格
GP-IB コントロールボード	IF-50GP ¥38,000	ラック関連	P34 参照
USB コントロールボード	IF-50USB ¥32,000		

GWINSTEK

プラグイン方式多入力 DC 電子負荷装置

PEL-2000A/B シリーズ

- メインフレームとプラグインタイプの負荷モジュールによる柔軟な構成
- メインフレームで最大 8 チャンネルの複数の独立した負荷入力
- 負荷容量を増やすための入力の並列接続
- 繰り返し試験の作業手順を作成するプログラム機能
- 高速負荷シミュレーションを行うシーケンス機能
- OPP/OCP/OVP/OTP 保護機能
- アナログ制御コネクタを介したチャンネルごとの外部制御と入力値監視
- マルチインタフェース
PEL-2002/4A/B, 2004A/B: USB、RS-232C、LAN(オプション)、GP-IB (オプション)



負荷モジュール						
型名	希望小売価格 (税抜)	チャンネル数	Left チャンネル	Right チャンネル	Static モード	Dynamic モード
PEL-2020B	¥288,000	2	100W/20A/80V	100W/20A/80V	CC, CR, CV+CL, CP+CL	CC, CR
PEL-2030B	¥362,000	2	30W/5A/80V	25W/40A/80V		
PEL-2040A/B	¥228,000	1	350W / 70A / 80V			
PEL-2041B	¥320,000	1	350W / 10A / 500V			

メインフレーム				
モデル名	希望小売価格 (税抜)	搭載負荷モジュール数	標準外部コントロール	オプション外部コントロール
PEL-2002A	¥144,000	最大 2	外部アナログ (CC, CV mode) USB, RS-232C	LAN, GP-IB
PEL-2004A	¥184,000	最大 4		

メインフレームと負荷モジュールの組み合わせで、1～8 チャンネルまでの理想的な電子負荷装置を実現。

PEL-2000A/B シリーズは、プラグイン方式の多入力 DC 電子負荷です。メインフレーム (2 種類) の任意のスロットに、任意の負荷モジュール (4 種類) を搭載する事で、チャンネル数 1～8 (入力端子数) の電子負荷装置を柔軟に構成できます。

PEL-2000A 用オプション	希望小売価格 (税抜)	PEL-2000A 用オプション	希望小売価格 (税抜)
RS-232C ケーブル	GTL-232 ¥4,000	USB ケーブル A-B	GTL-246 ¥3,300
PEL-2000A 用ハンドル	PEL-002 ¥14,800	フレームリンクケーブル	GTL-249 ¥4,800
パネルカバー	PEL-003 ¥3,400	GP-IB インタフェースボード	PEL-001 ¥51,000
GP-IB ケーブル	CB-2420P ¥20,000	LAN インタフェースボード	PEL-016 ¥40,000

電子負荷装置

TEXIO

DC 電子負荷装置

LSG/LSG-Aシリーズ

- 最大入力電圧150V
- 175W/350W/1050Wの全3モデル
- 動作モードは7種類CC / CV / CR / CP / CC+CV / CR+CV / CP+CV
- 高輝度 TFT カラーLCD搭載
- 高精度、高分解能(10uA)
- 高速スルーレート(16A/us)
- シーケンス機能搭載
- パラレル接続可能
- 外部アナログ制御/モニター出力端子
- LSG-A : RS-232C^{※1}/USB/LAN標準搭載、GP-IBオプション
※1 : RS-232CポートはRJ45コネクタになります。
- インタフェース (LSG-350)
[標準] RS-232C、USB [オプション] GP-IB、LAN
- インタフェース (LSG-Aシリーズ)
[標準] RS-232C (RJ45コネクタ)、USB、LAN [オプション] GP-IB



- LSG-1050Aはスレーブ機を4台接続可能 最大9.45 kW
- 保護機能 (OPP/OCP/OVP/UVP/OTP)

型名	希望小売価格 (税抜)	入力	寸法 W × H × Dmm	質量
LSG-175A	¥280,000	175W/150V/35A	213.8 × 124 × 400.5	約 6kg
LSG-350 ^{※2}	¥360,000	350W/150V/70A	213.8 × 124 × 400.5	約 7kg
LSG-1050A	¥598,000	1050W/150V/210A	427.8 × 124 × 400.5	約 17kg
LSG-2100AS ^{※1}	¥630,000	2100W/150V/420A	427.7 × 127.8 × 553.5	約 23kg
LSG-2100S ^{※1※2}	¥630,000	2100W/150V/420A	427.7 × 127.8 × 553.5	約 23kg

※1 : LSG-1050/LSG-1050A 用電流拡張用モデル (スレーブ専用機)

※2 : アウトレット品のみ。(弊社 WEB サイトでご確認ください。)

※3 : 在庫終了後、LSG-350A になります。

LSG 用オプション	希望小売価格 (税抜)	LSG-A 用オプション	希望小売価格 (税抜)
GP-IB コントロールボード PEL-004	¥42,000	GP-IB コントロールボード PEL-004	¥42,000
LAN コントロールボード PEL-018	¥39,800	パラレル接続ケーブル GTL-255	¥6,600
パラレル接続ケーブル GTL-255	¥6,600	RS-232C(DB-9)-RJ-45(8pin)変換ケーブル GTL-259 ^{※1}	¥6,600
ラック関連 P34 参照		ラック関連 P32 参照	

※1 : 中継器と終端器を同梱しています。

TEXIO

DC 電子負荷装置

LSG-AHシリーズ

- 最大入力電圧800V
- 175W/350W/1050Wの全3モデル
- 動作モードは7種類CC / CV / CR / CP / CC+CV / CR+CV / CP+CV
- 高輝度 TFT カラーLCD搭載
- 高精度、高分解能
- シーケンス機能搭載
- パラレル接続可能
- 外部アナログ制御/モニター出力端子
- RS-232C^{※1}/USB/LAN 標準搭載、GP-IB オプション
※1 : RS-232CポートはRJ45 コネクタになります。



- LSG-1050AHはスレーブ機を4台接続可能 最大9.45 kW
- 保護機能 (OPP/OCP/OVP/UVP/OTP)

型名	希望小売価格 (税抜)	入力	寸法 W × H × Dmm	質量
LSG-175AH	¥330,000	175W/800V/8.75A	213.8 × 124 × 400.5	約 9kg
LSG-350AH	¥398,000	350W/800V/17.5A	213.8 × 124 × 400.5	約 10kg
LSG-1050AH	¥650,000	1050W/800V/52.5A	427.8 × 124 × 400.5	約 20kg
LSG-2100SH ^{※1}	¥650,000	2100W/800V/105A	427.7 × 127.8 × 553.5	約 28kg

※1 : LSG-1050H/LSG-1050AH 用電流拡張用モデル (スレーブ専用機)

在庫終了後、LSG-2100ASH になります

LSG-AH 用オプション	希望小売価格 (税抜)	LSG-AH 用オプション	希望小売価格 (税抜)
GP-IB コントロールボード PEL-004	¥42,000	RS-232C(DB-9)-RJ-45(8pin)変換ケーブル GTL-259 ^{※1}	¥6,600
パラレル接続ケーブル GTL-255	¥6,600	ラック関連 P34 参照	

※1 : 中継器と終端器を同梱しています。

■ LSG(-H) シリーズ^{※1}と LSG-A(H) シリーズの比較

機能	LSG(-H)シリーズ ^{※1}	LSG-A(H)シリーズ
USB デバイスポート (通信用)	背面	背面
USB ポート (USB メモリ用)	前面 / 背面	前面
RS-232C インタフェース	D -SUB 9 ピン	RJ45
GP-IB インタフェース	オプション (PEL-004)	オプション (PEL-004)
LAN インタフェース	オプション (PEL-018)	標準装備

※1 : LSG(-H) シリーズは在庫限りで販売終了となります

■ パラレル接続用バスバー

型名	希望小売価格 (税抜)	2100W	3150W	5250W	7350W	9450W
PEL-005	¥7,600	○	○	○	○	○
PEL-006	¥16,800	○			○	○
PEL-007	¥15,800			○		○
PEL-008	¥37,200		○	○	○	○
PEL-009	¥14,500				○	○

2100W : LSG-1050A(H)+LSG-1050A(H)

3150W : LSG-1050A(H)+LSG-2100AS(H)×1

5250W : LSG-1050A(H)+LSG-2100AS(H)×2

7350W : LSG-1050A(H)+LSG-2100AS(H)×3

9450W : LSG-1050A(H)+LSG-2100AS(H)×4

9450W
LSG-1050
+
LSG-2100S×4

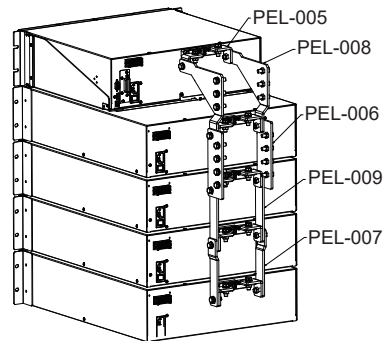

電子負荷装置

TEXIO

DC 大容量電子負荷装置

LSG-ARK LSG-AHRK シリーズ

最大電力 9.45kW。

ラック組み込み大容量モデル。

LSG-ARK / LSG-AHRK シリーズは、1050W のマスター機と 2100W のブースターをラックに組み込んだ大容量モデルです。
最大 9450W まで対応します。



型名	希望小売価格 (税抜)	最大入力	最大 消費電力	質量	寸法 W×H×Dmm
LSG-3150ARK	¥1,680,000	3150W/150V/630A	420VA	約 75kg	604x664x700
LSG-5250ARK	¥2,280,000	5250W/150V/1050A	650VA	約 95kg	604x664x700
LSG-7350ARK	¥2,880,000	7350W/150V/1470A	880VA	約 130kg	604x1064x700
LSG-9450ARK	¥3,480,000	9450W/150V/1890A	1110VA	約 150kg	604x1064x700
LSG-3150AHRK	¥1,950,000	3150W/800V/157.5A	420VA	約 75kg	604x664x700
LSG-5250AHRK	¥2,850,000	5250W/800V/262.5A	650VA	約 95kg	604x664x700
LSG-7350AHRK	¥3,750,000	7350W/800V/367.5A	880VA	約 130kg	604x1064x700
LSG-9450AHRK	¥4,650,000	9450W/800V/472.5A	1110VA	約 150kg	604x1064x700

注：送料別途見積。

電子負荷装置

TEXIO

大容量 DC 電子負荷装置

LSP シリーズ

全 24 機種
オープン価格
※価格はお問い合わせ下さい。

- 大型液晶表示：5桁の電圧、電流、電力メーター
- CC、CR、CV、CP、CC+CV、CP+CV、ダイナミック、ショート
- ソーラーパネル MPPT テスト、バッテリーテスト
- パルス放電機能とランプ放電機能
- インタフェース (ユーザーオプション) : GP-IB、RS-232C、USB、LAN



最大電力 192kW 対応!

LSP シリーズのマスタースレーブは、同一モデルを最大 8 台並列接続が可能です。24kW モデルを 8 台接続した場合、最大 192kW の大電力放電が可能になります。



型名	定格	寸法: W x H x Dmm	質量
LSP602-151	150V, 600A, 6kW	446 x 444 x 763	62kg
LSP802-151	150V, 800A, 8kW	572 x 444 x 763	77.5kg
LSP103-151	150V, 1000A, 10kW	572 x 444 x 763	84.8kg
LSP123-151	150V, 1200A, 12kW	572 x 444 x 763	92kg
LSP153-151	150V, 1500A, 15kW	657 x 444 x 763	116.5kg
LSP183-151	150V, 1800A, 18kW	657 x 444 x 763	124kg
LSP203-151	150V, 2000A, 20kW	780 x 444 x 763	140.5kg
LSP243-151	150V, 2000A, 24kW	780 x 444 x 763	155kg
LSP602-601	600V, 420A, 6kW	446 x 444 x 763	62kg
LSP802-601	600V, 560A, 8kW	572 x 444 x 763	77.5kg
LSP103-601	600V, 700A, 10kW	572 x 444 x 763	84.8kg
LSP123-601	600V, 840A, 12kW	572 x 444 x 763	92kg
LSP153-601	600V, 1050A, 15kW	657 x 444 x 763	116.5kg
LSP183-601	600V, 1260A, 18kW	657 x 444 x 763	124kg
LSP203-601	600V, 1400A, 20kW	780 x 444 x 763	140.5kg
LSP243-601	600V, 1680A, 24kW	780 x 444 x 763	155kg
LSP602-122	1200V, 240A, 6kW	446 x 444 x 763	62kg
LSP802-122	1200V, 320A, 8kW	572 x 444 x 763	77.5kg
LSP103-122	1200V, 400A, 10kW	572 x 444 x 763	84.8kg
LSP123-122	1200V, 480A, 12kW	572 x 444 x 763	92kg
LSP153-122	1200V, 600A, 15kW	657 x 444 x 763	116.5kg
LSP183-122	1200V, 720A, 18kW	657 x 444 x 763	124kg
LSP203-122	1200V, 800A, 20kW	780 x 444 x 763	140.5kg
LSP243-122	1200V, 960A, 24kW	780 x 444 x 763	155kg

注：送料別途見積

LSP 用オプション		希望小売価格 (税抜)	LSP 用オプション		希望小売価格 (税抜)
GP-IB オプション	PEL-022	¥40,000	ラックマウントオプション (6kW)	PEL-027-1	
RS-232C オプション	PEL-023	¥26,000	ラックマウントオプション (6kW/8kW/12kW)	PEL-027-2	お問い合わせ下さい。
LAN オプション	PEL-024	¥75,000	ラックマウントオプション (15kW/18kW)	PEL-027-3	
USB オプション	PEL-025	¥38,000	ラックマウントオプション (20kW/24kW)	PEL-027-4	
フックリング	PEL-026	¥4,000			

TEXIO

大容量 AC 電子負荷装置

AEL シリーズ

全 20 機種および三相システム
オープン価格
※価格はお問い合わせ下さい。

- 6つの動作モード搭載；CC、線形 CC、CR、CV、CP、非線形負荷
- 三相Δまたは Y 負荷同期制御も可能
- UPS、PV インバーター、バッテリー、ヒューズ、ブレーカー、ショート、OCF、OPP などのテストに対応
- ターボモードは、1 秒間、定格の 2 倍の電流と電力に対応
- EC62040-3 および IEC61683 に準拠した AC 整流器の負荷シミュレーション
- インタフェース (ユーザーオプション) : GP-IB、RS-232C、USB、LAN



大容量交流負荷試験に対応!

マスター・スレーブ並列接続は、同一機種最大 8 台並列、最大 180kW まで対応可能。マスター・スレーブ 3 相接続は、Δおよび Y 接続三相入力に対応することができ、同一機種 3 台制御により、最大 67.5kW までの負荷試験が可能です。

型名	電力	AC 電流	AC 電圧	DC 電圧	寸法: W x H x Dmm	質量	
AEL182-351	1875 W	18.75Arms	56.25Apeak	50 ~ 350Vrms	500Vdc	177 x 440 x 558	21.5kg
AEL282-351	2800W	28Arms	84Apeak			177 x 440 x 558	27.5kg
AEL372-351	3750 W	37.5Arms	112.5Apeak			177 x 440 x 558	33.5kg
AEL562-351	5600 W	56.0Arms	168Apeak			458 x 480 x 590	58kg
AEL752-351	7500 W	75.0Arms	225Apeak			458 x 480 x 590	70kg
AEL113-351	11250W	112.5Arms	337.5Apeak			636 x 480 x 590	105kg
AEL153-351	15000W	112.5Arms	337.5Apeak			814 x 480 x 590	140kg
AEL183-351	18750W	112.5Arms	337.5Apeak			1283 x 600 x 600	260kg
AEL223-351	22500W	112.5Arms	337.5Apeak			1283 x 600 x 600	295kg
AEL182-421	1875 W	18.75Arms	56.25Apeak			50 ~ 425Vrms	600Vdc
AEL282-421	2800W	28Arms	84Apeak	177 x 440 x 558	27.5kg		
AEL372-421	3750 W	37.5Arms	112.5Apeak	177 x 440 x 558	33.5kg		
AEL562-421	5600 W	56.0Arms	168Apeak	458 x 480 x 590	58kg		
AEL752-421	7500 W	75.0Arms	225Apeak	458 x 480 x 590	70kg		
AEL113-421	11250W	112.5Arms	337.5Apeak	636 x 480 x 590	105kg		
AEL153-421	15000W	112.5Arms	337.5Apeak	814 x 480 x 590	140kg		
AEL183-421	18750W	112.5Arms	337.5Apeak	1283 x 600 x 600	260kg		
AEL223-421	22500W	112.5Arms	337.5Apeak	1283 x 600 x 600	295kg		
AEL282-481	2800W	18.75Arms	56.25Apeak	50 ~ 480Vrms	700Vdc		
AEL372-481	3750 W	28Arms	84Apeak			177 x 440 x 558	33.5kg

注：一部機種、送料別途見積もり

AEL 用オプション		希望小売価格 (税抜)	AEL 用オプション		希望小売価格 (税抜)
GP-IB オプション	PEL-022	¥40,000	フックリング	PEL-026	¥4,000
RS-232C オプション	PEL-023	¥26,000	ハンドル	PEL-028	¥18,800
LAN オプション	PEL-024	¥75,000	ハンドル (4U モデル用)	PEL-029	¥14,500
USB オプション	PEL-025	¥38,000			

TEXIO

コンパクト大容量 DC 電子負荷装置

LSC シリーズ

オープン価格
※価格はお問い合わせ下さい。

- 定格電力：4kW/5kW/6kW
- 入力電圧：150V/600V/1200Vの全9機種
- 軽量コンパクト設計
- 最大8台 (最大48kW) のマスタースレーブ並列接続
- 大型LCDディスプレイに5つのデジタルV/A/Wメーターを同時に表示可能
- StaticモードはCC,CR,CV,CPモード、DynamicモードはCC,CR,CPモードにて動作可能
- 特定のテスト機能で、2秒以内の使用で電力と電流が定格の1.5倍になるターボモード動作が可能
- バッテリー放電試験は、BattテストとCV+C/P limitモードが使用可能
- インタフェース (ユーザーオプション) : USB / LAN / RS-232C / GP-IB



非常にコンパクトな電子負荷です。 (6kW モデルにて当社比 40% 体積)

優れた放熱構造により、リア方式で非常にコンパクトなDC電子負荷装置です。

型名	連続動作モード	ターボモード ^{※1}	入力定格	消費電力	寸法	質量
LSC402-151	4kW/400A/150V	6kW/600A/150V	AC 単相 100V~240V 50/60Hz	550VA	H: 177mm D: 745mm W: 440mm	32kg
LSC502-151	5kW/500A/150V	7.5kW/750A/150V				32.5kg
LSC602-151	6kW/600A/150V	9kW/900A/150V				32.5kg
LSC402-601	4kW/280A/600V	6kW/420A/600V				32.5kg
LSC502-601	5kW/350A/600V	7.5kW/525A/600V				33kg
LSC602-601	6kW/420A/600V	9kW/630A/600V				33kg
LSC402-122	4kW/160A/1200V	6kW/240A/1200V ^{※2}				32kg
LSC502-122	5kW/200A/1200V	7.5kW/300A/1200V ^{※2}				32.5kg
LSC602-122	6kW/240A/1200V	9kW/360A/1200V ^{※2}				32.5kg

※1ターボモードは一部のテスト機能で使用でき、動作時間は最大 2 秒です。
※2 1000V ~ 1200V は定格電力の 60% に制限されます。

LSC 用オプション		希望小売価格 (税抜)
GP-IB オプション	PEL-022	¥40,000
RS-232C オプション	PEL-023	¥26,000
LAN オプション	PEL-024	¥75,000
USB オプション	PEL-025	¥38,000

直流安定化電源 & 電子負荷用ソフトウェア

TEXIO

充放電シーケンス作成ソフト

ESCAS II (エスカス 2)

型番 S-PL20

希望小売価格 (税抜) : ¥57,000

ESCAS II (エスカス 2) は、テクシオ・テクノロジーの直流安定化電源と電子負荷装置を組み合わせ、充放電システムを容易に構築するためのシーケンス作成ソフトです。充電と放電の1組を1チャンネルとして最大12チャンネルのシーケンスを作成できます。シーケンス実行時の試験データを記録し試験後にデータを解析することも可能です。

Easy
Sequence
Creator
Application
Software

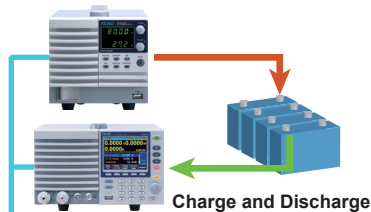

ソフトウェア
「ESCAS II」 S-PL20



●最大12chの充放電システムを構築可能

直流安定化電源8シリーズ、電子負荷装置4シリーズに対応。電源と電子負荷の組み合わせを1chとして最大12chまで構築可能。(電源と電子負荷はそれぞれ同一機種に限る)

●充放電パターン (シーケンス) を簡単登録

新規で試験パターンを登録する場合も、作成した試験パターンの編集・類似パターン作成も簡単に行えます。

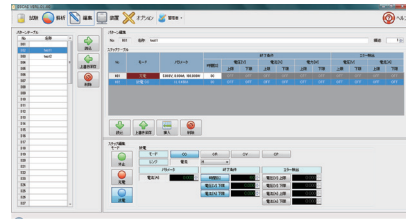

●試験結果はCSV保存。グラフ表示を含めた解析機能も標準搭載

充放電試験後のデータは全てCSV形式で保存されます。データをグラフ化できる解析ソフトも搭載しています。

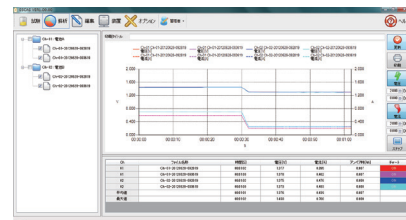

●対象機種

直流安定化電源 : PSW-A、PSU、PFR、PSF
電子負荷装置 : LW、LSG(-A)、PEL-2000A/B

TEXIO

BMS 評価用絶縁多チャンネル高分解能直流電源

PMSシリーズ

オープン価格

※価格はお問い合わせ下さい。

- 全CH絶縁・直列接続最大1000V (耐接地)
- 高分解能・多出力定電圧直流安定化電源
- 最大16ユニットまで制御可能なソフトウェア
- 電池セルをシミュレート可能な多出力絶縁・高耐圧・独立コントロールが可能
- PMS LINK機能
- 各種保護機能搭載(OHP/OVP/OC/CL)
- USB/LAN/GP-IB(オプション)インタフェースに対応
※LANインタフェースは、IPV4 TCP/IP(X-Port使用、本体内速度19200bps相当)
- PMS専用アプリケーションソフトウェア「S-PMS10」(別売)



型名	CH 数	出力電圧	出力電流	備考
PMS300-12	12	0V ~ 5V	300mA	インタフェース USB/LAN/PMS-Link 標準搭載。
PMS300-14	14		300mA	
PMS400-12	12		400mA	
PMS400-14	14		400mA	

PMS シリーズ用オプション 希望小売価格 (税抜)

型名+S Sink 機能対応 お問い合わせ下さい

型名+G GP-IB インタフェース 対応 お問い合わせ下さい

入力 AC 標準品は、AC 100V となります。
120V/200V/220V 対応には、注文 時に指定してください。

TEXIO

回生型バッテリー充放電システム

SIS-1010シリーズ

オープン価格

※価格はお問い合わせ下さい。

- データロガーによるセル電圧・温度監視
- パワーメータによる積算電流/電力の高精度測定
- バッテリーなどの電圧源とも安全な接続
- ハードウェア・システム(ソフトウェア)に保護機能を搭載
- アプリケーションソフトウェア「S-SIS10」(別売)



恒温槽・各セル電圧・温度監視もサポートするバッテリー充放電システム

バッテリーモジュールや、電池パックの充放電試験において、各セルを監視することが可能なデータアキュイジション(データロガー)や恒温槽と連携することで、様々な恒温環境の中、雰囲気温度による充放電ステップの制御や、個別のセル電圧による放電(充電)停止などを組込むことができ、高度な充放電試験を可能とします。

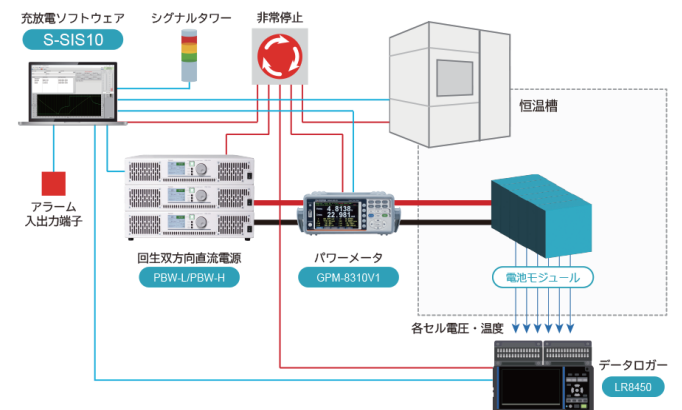

型名	備考
SIS-1010	電力容量 20kW 以下のバッテリー (モジュール) の充放電試験を行います。 (PC・恒温槽は、別途ご購入ください。)

注 : 送料別途見積

安全試験器

GW INSTEK

8CH スキャナ内蔵 AC/DC 耐電圧 / 絶縁抵抗試験装置

GPT-9500 シリーズ

- AC 耐電圧試験：5kV/30mA
- DC 耐電圧試験：6kV/10mA/50W
- 絶縁抵抗 (IR) 試験：最大 10GΩ
- 高効率・高安全の PWM スwitchングアンプ搭載
- 8 チャンネルスキャナ内蔵
- 自動 / 単独試験モード設定可能
- 豊富な情報表示の 4.3 インチ LCD
- 電圧上昇 (Ramp) と電圧下降 (Fall) の時間を独立設定可能
- USB メモリに設定パラメータの保存、読み出しが可能



- 統計機能搭載
- オープン / ショートチェック機能搭載 (AUTO モード)
- RS-232C、USB Host/Device、Signal I/O を標準装備
- 入力電圧切り換え不用のワールドワイド入力 (AC100V~240V、50Hz/60Hz)

型名	希望小売価格 (税抜)	試験容量	試験項目				寸法 : W × H × Dmm	質量
			チャンネル ステータス	AC	DC	IR		
GPT-9503	¥360,000	150VA	H,X	○	○	○	320 × 120 × 435	約 11kg
GPT-9513	¥400,000		H,L,X	○	○	○		

GPT-9500 用オプション		希望小売価格 (税抜)
高電圧テストリード	GHT-115	¥8,000

GW INSTEK

AC/DC 耐電圧 / 絶縁 / アース導通試験装置

GPT-9900/9800 シリーズ

- AC 耐電圧試験：
GPT-9900 5kV/100mA
GPT-9800 5kV/40mA
- DC 耐電圧試験：
GPT-9900 6kV/20mA
GPT-9800 6kV/10mA
- 絶縁抵抗(IR)試験：
GPT-9900 最大 50GΩ
GPT-9800 最大 9.5GΩ
- 高効率・高安全の PWM スwitchングアンプ搭載
- 自動 / 単独試験モード設定可能
- ショートカットキー装備
- ステータス & 警告表示用 高輝度 LED インジケータ装備
- 機能：インターロック機能、ゼロクロス投入機能
- 出力電圧 RAMP 機能 (上昇時間制御)
- 電流測定：真の実効値測定
- スイープ機能：AC/DC/IR/GB (GPT-9900 シリーズ)
- RAMP(上昇時間)：0.1s ~ 999.9s (AC、DC、IR)
- 試験条件を最大 100 セットメモリ可能



- 判定方式：ウィンドウ コンパレータ方式、アーク検出
- 外部からスタート・ストップ制御可能：前面リモート端子装備
- RS-232C、USB、SIGNAL I/O 端子、GP-IB (オプション)
- 電源電圧：AC100/120/220/230V

型名	希望小売価格 (税抜)	試験容量	試験項目				寸法 : W × H × Dmm	質量
			AC	DC	IR	GB		
GPT-9901A	¥200,000	500VA	○	○	-	-	322 × 148 × 482	約 24kg
GPT-9902A	¥288,000		○	○	-	-		
GPT-9903A	¥300,000		○	○	-	-		
GPT-9904	¥520,000		○	○	○	○		
GPT-9801	¥150,000	200VA	○	○	-	-	322 × 148 × 452	約 15kg
GPT-9802	¥198,000		○	○	-	-		
GPT-9803	¥230,000		○	○	-	-		

GPT-9900/9800 用オプション		希望小売価格 (税抜)	GPT-9900/9800 用オプション		希望小売価格 (税抜)
高電圧テストプローブ(ピストルタイプ)	GHT-113	¥44,000	USB ケーブル A-Aタイプ	GTL-247	¥3,300
高電圧テストリード	GHT-114	¥6,800	GP-IB ユニット	OPT.1	¥39,800
高電圧アダプタボックス	GHT-117	¥18,700	EIA ラックマウントアダプタ*	GRA-417	¥26,500
高電圧 / GB 用アダプタボックス	GHT-118	¥25,000	EIA ラックマウントアダプタ*	GRA-433	¥34,800
高電圧テストプローブ	GHT-205-G	¥16,500			

※1: GPT-9901A/9902A/9903A用
※2: GPT-9904用

GW INSTEK

AC/DC 耐電圧 / 絶縁 / アース導通試験装置

GPT-12000 シリーズ GPT-15000 シリーズ

- AC耐電圧試験：
GPT-12000シリーズ 5kV/40mA
GPT-15000シリーズ 5kV/100mA
- DC耐電圧試験：
GPT-12000シリーズ 6kV/10mA/50W
GPT-15000シリーズ 6kV/20mA/100W
- 絶縁抵抗 (IR) 試験：50 ~ 1200V(最大 50GΩ)
- 高効率・高安全の PWM スwitchングアンプ搭載
- 自動 / 単独試験モード設定可能
- 見やすい 7 インチカラーディスプレイ搭載
- 電圧上昇 (Ramp-up)/ 電圧下降 (Ramp-down) 時間を独立設定可能
- 測定データの統計分析可能
- コンタクトチェック機能
- USB バーコードリーダーを持続してメモリの読み出し、試験開始が可能
- アーク検出
- 試験条件を最大 100 個までメモリ可能 (MANU モード)
- 最短測定時間 0.3 秒



- 電圧、電流、抵抗の時間変化をグラフ表示するスイープ機能搭載
- インターロック機能、ゼロクロス投入機能
- 外部からスタート・ストップ制御可能：前面リモート端子装備
- RS-232C、USB、SIGNAL I/O 端子、GP-IB (オプション)、LAN(オプション)
- 入力電圧切り換え不用のワールドワイド入力 (AC100V~240V、50Hz/60Hz)

型名	希望小売価格 (税抜)	試験容量	試験項目				寸法 : W × H × Dmm	質量
			AC	DC	IR	GB		
GPT-12003	¥310,000	200VA	○	○	○	-	380 × 148 × 436	約 11kg
GPT-12004	¥498,000		○	○	○	○		
GPT-15001	¥430,000	500VA	○	-	-	-	380 × 148 × 492	約 17kg
GPT-15002	¥460,000		○	○	-	-		
GPT-15003	¥490,000		○	○	○	-		
GPT-15004	¥698,000	500VA	○	○	○	○	380 × 148 × 546	約 21kg

※1: 受注生産品となります

GPT-12003/15000 用オプション		希望小売価格 (税抜)	GPT-12003/15000 用オプション		希望小売価格 (税抜)
高電圧テストプローブ(ピストルタイプ)	GHT-113	¥44,000	USB ケーブル A-B	GTL-246	¥3,300
高電圧テストリード	GHT-115	¥8,000	GP-IB ケーブル	CB-242DP	¥20,000
高電圧テストプローブ	GHT-205-G	¥16,500	GP-IB モジュール	OPT01-GP-PT10K	¥39,000
高電圧アダプタボックス	GHT-117	¥18,700	LAN モジュール	OPT02-LAN-PT10K	¥36,000
高電圧 / GB 用アダプタボックス	GHT-118	¥25,000	EIA ラックマウントアダプタ	GRA-440	¥36,000
RS-232C ケーブル、 D-Sub9 メス-D-Sub9 メス、クロス	GTL-232	¥4,000			

GW INSTEK

DC 耐電圧 / 絶縁抵抗試験装置

GPT-15012

- 見やすい 7 インチカラーディスプレイ搭載
- 電圧上昇 (Ramp-up) と電圧下降 (Ramp-down) の時間を独立設定可能
- 測定データの統計分析可能
- 最大出力電圧 DCW 12kV、IR 5kV
- PC がなくても本体または USB メモリに測定データを保存可能



- 最短測定時間 0.3 秒
- 電圧 / 電流 / 抵抗の時間変化をグラフ表示するスイープ機能搭載
- 多彩なインターフェース機能 (標準：USB、RS-232C
オプション：LAN、GP-IB) とインターロック機能
- 組込みに便利なりパネルに出力端子付き
- バーコードリーダーに対応し、容易な設定変更が可能
- 入力電圧切り換え不用のワールドワイド入力

型名	希望小売価格 (税抜)	試験容量	AC	DC	IR	GB	寸法 : W × H × Dmm	質量
GPT-15012	¥880,000	-	-	○	○	-	380 × 148 × 492	約 9.8kg

安全試験器

TEXIO

安全試験器用スキャナボックス

ACW/DCW/IR 8CH
スキャナボックス

STW-S1

ACW/DCW/IR 6CH+GB 2CH
スキャナボックス

STW-S2

●STW-9900/9800, GPT-9900/9800
シリーズ専用

●STW-S1 は、8ch/unit HV 端子

●STW-S2 は、6ch (HV) + 2ch (GB) /unit

●ACW (AC 耐電圧) : 5kV AC、DCW (DC 耐電圧) : 6kV DC、IR : 1kV DC

●GB : 40A (STW-S2 only)



●PASS/FAIL LED 表示

●マトリクス制御 8ch から独立 4ch まで対応可能

注：スキャナボックスを使用するには安全試験器側のファームウェアのバージョンアップが必要となります。

型名	希望小売価格 (税抜)	チャンネル数		寸法 : W × H × Dmm	質量
		ACW/DCW/IR	GB		
STW-S1	¥290,000	8CH	—	330 x 101 x 399	約 5.5kg
STW-S2	¥270,000	6CH	2CH	330 x 101 x 413	約 5.5kg

STW-S1/S2 用オプション	希望小売価格 (税抜)	STW-S2 用オプション	希望小売価格 (税抜)
テストリード	GHT-108 ¥12,000	GB 用テストリード (STW-S2 用)	GHT-109 ¥7,200
スキャナ用テストリード (赤)	GHT-116R ¥6,200	GB H 用コード (赤) (STW-S2 用)	GTL-116R ¥6,600
スキャナ用リターンコード (黒)	GHT-116B ¥6,200	GB L 用コード (赤) (STW-S2 用)	GTL-116B ¥6,600

GW INSTEK

40A アース導通試験器

GCT-9040

希望小売価格 (税抜) : ¥298,000

- GB 試験電流 AC 3A ~ 40A
- 保護機能 (過熱 / 過電圧 / 過電流)
- インジケータランプ表示 (PASS/ FAIL/ READY/ TEST/ CAUTION)
- PWM 出力制御 (90% 高効率、高信頼性)



●インターロック機能

●100 通りの試験条件を記憶 (単独試験モード)

●外部接点リモート端子 (START/ STOP)

●USB 標準装備、GP-IB (オプション)

●外部信号 I/O 端子 (PASS/ FAIL/ START/ STOP/ インターロック)

●寸法・質量 : 330(W) x 148(H) x 460(D) mm、約 17kg

●電源電圧 : AC100/120/220/230V

GCT-9040 用オプション	希望小売価格 (税抜)
GP-IB ユニット	OPT.1 ¥39,800

GW INSTEK

リーケージカレントテスタ

GLC-9000

希望小売価格 (税抜) : ¥300,000

在庫一掃品 特別価格 (税抜) : ¥240,000

- 9 種類の測定ネットワーク
- 8 種類の測定モード
- DC/AC/AC+DC 測定レンジ : 50µA/500µA/5mA/25mA
- AC ピーク : 500µA/1mA/10mA/75mA
- 被測定器用ライン電源 : 最大電力 1500VA、50/60Hz
電圧レンジ : 85V ~ 300V
電流レンジ : 0.5 ~ 10A
- PASS/FAIL モード



在庫限り

●IEC 60990 など 50 種類プリセット

●ユーザー設定 : 30 セット

●RS-232C、GP-IB、EXT I/O ポート、USB ホスト / デバイス

●寸法・質量 : 330(W) x 150(H) x 350(D) mm、約 5kg

●電源電圧 : AC100/120/200/230V

GW INSTEK

リーケージカレントテスタ

GLC-10000

希望小売価格 (税抜) : ¥480,000

- 一般的な電気機器・医療用機器の漏れ電流測定に最適
- 7 インチ、タッチパネル搭載
- 12 種類の測定ネットワーク搭載 (IEC60601-1:2020 含む各種規格に適合)
- 漏れ電流最大 50mA 測定可能
- 拡張測定ネットワーク用外部端子搭載



●設定パラメータは本体内に 30 個までメモリ可能

●測定結果は本体内に 1000 個までメモリ可能

●設定パラメータ、測定結果、画面ハードコピーは USB メモリも利用可能

●標準インタフェース : USB ホスト / デバイス、RS-232C、LAN、Signal I/O、オプション : GP-IB

●寸法・質量 : 342 (W) x 133.87 (H) x 348.51 (D) mm、約 7.5kg

GLC-10000 用オプション	希望小売価格 (税抜)
USB ケーブル A-B	GTL-246 ¥3,300
GP-IB ユニット	GLC-10KG1 ¥32,000

スペクトラムアナライザ

GW INSTEK

3.25GHz スペクトラムアナライザ

9kHz~3.25GHz
GSP-9330

- 周波数レンジ：9kHz～3.25GHz、周波数分解能：1Hz
- RBW(3dB)フィルタ：1Hz～1MHz、1-3-10ステップ。EMI用RBW(6dB)フィルタ：200Hz、9kHz、120kHz、1MHz
- 位相ノイズ：<88dBc/Hz@1GHz、10kHz 代表値
- スイープ時間：最高286μsのFASTモードを搭載*
- EMCプリテスト用の設定を内蔵。プローブセットGKT-008(別売り)と組み合わせれば設定・測定などの時間とコストを節約可能
- EMI用にQuasi-peakとAverageディテクタをサポート
- 自動測定：2FSK解析、ASK/FSK変調・復調・解析、P1dBポイント測定、チャンネルパワー、OCBW、ACPR、SEM、位相ジッタ測定
- マーカ機能：マーカ、ノイズマーカ、ピークマーカ、マーカ周波数カウンタ
- 自動起動モード：指定した曜日と時間で自動的に電源オンが可能



- シーケンス機能：20ステップの繰り返し操作を記憶
- USBデバイス、LAN(LXI対応)、RS-232C、GP-IB(出荷時オプション)
- 外部メモリ：USBメモリ、マイクロSDに画面イメージ、波形データ、パネル設定など保存/呼出可能
- PCソフトウェア：SpectrumShotで波形データや画面イメージを取得可能
- 小型・軽量：350(W) x 200(H) x 100(D)mm、約4.5kg(フルオプション時)
- ※：設定条件に依存します。

GSP-9330 機能別		希望小売価格(税抜)
GSP-9330	標準モデル	¥710,000
GSP-9330VT	トラッキングジェネレータ機能付き	¥920,000
GSP-9330VGT	トラッキングジェネレータ機能+GP-IB付き	¥950,000
GSP-9330VG	GP-IB付き	¥740,000

GSP-9300 用オプション		希望小売価格(税抜)	GSP-9300 用オプション		希望小売価格(税抜)
EMI近傍界プローブ	GKT-008	¥240,000	ラックマウントキット	GRA-415	¥31,000
変換アダプタSMA(F)-BNC(M)	BA061	¥5,000	GSP-9300/930用ソフトケース	GSC-009	¥20,000

EMI測定の時短
コスト削減



+



3.25GHz スペクトラムアナライザ **GSP-9330** EMI近傍界プローブセット **GKT-008**

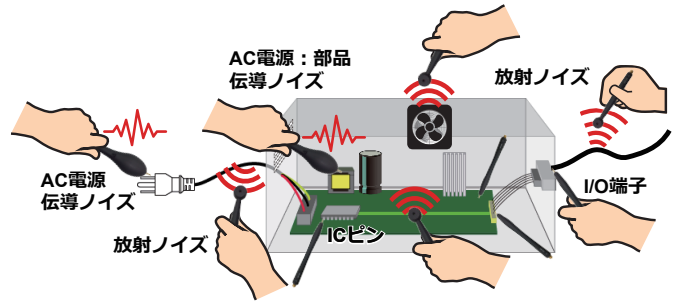

「EMCの予備試験を簡易的に素早く行えるEMCプリテストセット」

スペクトラムアナライザGSP-9330にはEMCプリテストモードが搭載されており、新コンセプトのEMI近傍界プローブセットGKT-008を組み合わせることで、効率よくノイズ源を特定するためのEMCプリテストソリューションを提供します。

本システムはプローブの向きを回転させることなく電磁波を測定するため、放射信号源を効率よく特定することができ、EMC事前テストやデバッグのための測定にかかる時間を節約します。

セット名	希望小売価格(税抜)
EMI放射ノイズ測定プリテストセット(放射ノイズ測定の基本セット)	¥950,000
EMCプリテストセット(トラッキングジェネレータで簡易EMSテストも可能なセット)	¥1,160,000

EMCプリテストセット用オプション		希望小売価格(税抜)
トランジェントリミッタ	GPL-5010	¥82,000
DCブロック	ADB-008	¥8,800



近傍界プローブセット **GKT-008**

希望小売価格(税抜)：¥240,000

- フィールドセンサx2
- RFケーブル
- ソースコンタクトプローブ
- SMA-Nアダプタ
- AC電圧プローブ

GW INSTEK

8GHz/1.8GHz スペクトラムアナライザ

8GHz **GSP-8800**
1.8GHz **GSP-8180**

- 周波数範囲：【GSP-8800】9kHz～8GHz、周波数分解能：1Hz【GSP-8180】9kHz～1.8GHz、周波数分解能：1Hz
- RBW：1Hz～1MHz(1-3-5-10ステップ)
- VBW：10Hz～3MHz(1-3-5-10ステップ)
- 感度：-160dBm/Hz(Typical@プリアンプON)
- AM/FM信号の復調と解析機能
- 時間指定機能



- ACPR/OCBW/CHPW、NdB帯域幅、Pass-Fail、周波数カウンタ、ノイズマーカ測定機能
- 20dBプリアンプ内蔵
- 標準インターフェース：LAN、USB
- 10.4インチXGA液晶ディスプレイ(1024x768)
- オプション：EMIフィルタ/QP検波
- 寸法：421 x 221 x 115mm、質量：約5kg

型名	品名	希望小売価格(税抜)
GSP-8800	8GHzスペクトラムアナライザ	¥1,200,000
GSP-8800VT	8GHzスペクトラムアナライザTG付	¥1,340,000
GSP-8180	1.8GHzスペクトラムアナライザTG付	¥304,000

2026年末迄！EMIフィルタオプションプレゼント！
※詳細は弊社HPをご参照ください



スペクトラムアナライザ

GW INSTEK

3GHz スペクトラムアナライザ

GSP-730

希望小売価格 (税抜) : ¥123,000

- 周波数レンジ 150kHz ~ 3GHz
- スパン 1MHz ~ 3GHz、フル、ゼロスパン
- RBW : 30kHz、100kHz、300kHz、1MHz
- リファレンスレベル範囲 :
-40dBm ~ +20dBm
- 入力 : N 型 - メスプラグ、50Ω、
- 振幅表示単位 : dBm、dBV、dBμV 選択



- 平均ノイズレベル : ≤-100dBm
(センター周波数 : 1GHz RBW : 30kHz)
- スイープ時間 : 300ms ~ 8.4s (SPAN 設定により自動切り替え)
- 電力測定 : ACPR、OCBW、CHANNEL POWER
- マーカ測定 : マーカ 5 個、ピークマーカ 5 個
- USB デバイス、RS-232C、PC コントロール用
- USB ホスト : USB メモリへ画像の保存可能
- VGA 出力端子 : 640×480、プロジェクタなどへ出力可能
- 5.7 インチカラー TFT 液晶 (解像度 : 640×480)
- PC 制御で別売の RF 信号源 USG と連動しスカラー測定可能

GW INSTEK

RF 通信トレーナ

GRF-1300A

希望小売価格 (税抜) : ¥132,000

- ベースバンド出力 :
正弦波 : 0.1 ~ 3MHz、10kHz ステップ
方形波 : 0.1 ~ 3MHz、10kHz ステップ
三角波 : 0.1 ~ 3MHz、10kHz ステップ
- AM/FM 変調出力
- USB デバイスポート (PC コントロール用)
- Mixer & 2.4GHz バンドパスフィルタ
- RF ケーブル 100mm (SMA-SMA) × 3
- RF ケーブル 200mm (SMA-SMA) × 1
- RF ケーブル 800mm (SMA-SMA) × 2
- アンテナ × 2、N-SMA アダプタ
- 寸法・質量 : 165(W) × 155(H) × 90(D)mm、約 1.2kg
- トラブルシューティングの学習 : 8 種類の不良状態をシミュレーション可能な
5 個の ON/OFF スイッチとテストポイント
- 電源 : AC100 ~ 240V、50/60Hz、約 7VA



【例】RF 通信の基礎実験用システムアップ

**USG と GSP-730 をパソコンで
連動させたコントロール可能!**

GSP-730

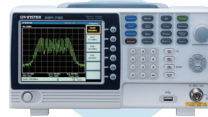

USG



GRF-1300A



オシロスコープ

TEXIO

1GS/s 2ch/4ch デジタルストレージオシロスコープ

DCS-2000E シリーズ

- 最高サンプルレート：1GS/s
- 大画面 8 インチ LCD (WVGA) 搭載
- 最高 120,000 波形 / 秒の高速波形更新
- 発生頻度の少ない現象を明瞭に観測できる VPO テクノロジー
- 最大 10M ポイント / CH のロングメモリ
- 36 種類の自動測定機能を搭載
- セグメントメモリ機能：最大 29,000 波形をトリガイイベントごとに記録し解析と保存が可能
- シリアルバス (I2C、SPI、UART、CAN、LIN) トリガ・デコードが可能
- 水平ズーム機能とズーム波形の Play/Pause 機能搭載
- 500k ポイントの FFT 機能を搭載
- デジタルフィルタ機能により、1Hz ~ 500MHz の範囲でハイパスまたはローパスフィルタを設定可能



- Go-NoGo 判定機能
- USB メモリに波形データを保存可能 (BMP、PNG、CSV 等)
- LabVIEW ドライバ、PC ソフトウェア
- USB、LAN 標準装備

型名	チャンネル数	希望小売価格 (税抜)	周波数帯域	サンプリング周波数
DCS-2104E	4ch	¥218,000	DC ~ 100MHz	最高 1GS/s
DCS-2204E		¥238,000	DC ~ 200MHz	
DCS-2102E	2ch	¥188,000	DC ~ 100MHz	使用 CH 数による 2CH 以下：1GS/s 3CH 以上：500MS/s
DCS-2202E		¥208,000	DC ~ 200MHz	

TEXIO

1GS/s 2ch/4ch デジタルストレージオシロスコープ

DCS-1000B シリーズ

- 最高サンプルレート：1GS/s (1ch時)
- 大画面7インチLCD(WVGA)搭載
- 最高50,000波形/秒の高速波形更新
- 最大10Mポイント/CHの波形メモリを搭載
- 10種類の豊富なトリガタイプ
- 36項目の自動測定機能を搭載
- Go-NoGo判定機能
- 最大500kポイントのFFT機能を搭載
- シリアルバス (I2C、SPI、UART、CAN、LIN) トリガ・デコードが可能
- 間欠的なイベント観測に便利なセグメントメモリ機能搭載(オプション:¥12,400)
- USBメモリに波形データを自動的に保存できるデータログ機能を搭載(フリーアプリケーション)
- USB標準装備、4CHモデルにはLANも装備

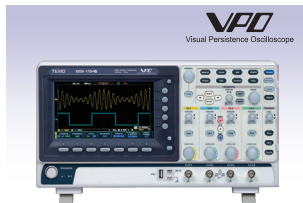

型名	チャンネル数	希望小売価格 (税抜)	周波数帯域	サンプリング周波数
DCS-1054B	4ch	¥99,800	DC ~ 50MHz (-3dB)	最高 1GS/s 使用 CH 数による 2CH：500MS/s 3CH 以上：250MS/s
DCS-1074B		¥110,000	DC ~ 70MHz (-3dB)	
DCS-1104B		¥152,000	DC ~ 100MHz (-3dB)	
DCS-1072B	2ch	¥79,800	DC ~ 70MHz (-3dB)	
DCS-1102B		¥118,000	DC ~ 100MHz (-3dB)	

DCS-1000B 用オプション		希望小売価格 (税抜)	DCS-1000B 用オプション		希望小売価格 (税抜)
セグメント機能	DS1B-SGM	¥12,400	サーチトリガ機能	DS1B-SRH	¥12,400

オシロスコープ



快適快速グラフツール

Eschart

価格はお問い合わせください



ロングメモリ化する計測器で
オフラインの波形解析を解決!



test1.csv 229,493 KB test2.csv 221,255 KB test3.csv 139,212 KB

※10M ポイントのオシロスコープの CSV ファイル

多くの測定結果を、
並べてグラフに表示したい

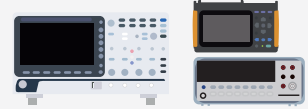

オシロスコープやDMM、データロガー等
多チャンネルデータの一括管理が可能。

- 本製品は株式会社スマートエナジー研究所の製品です。
- 大容量メモリのオシロスコープで取得した CSV ファイルからデータ全体を表示し、見たい場所を簡単に拡大表示できます。

- 表計算ソフトでも表示できない 10M ポイントの複数のチャンネルの波形を同時表示しても操作のタイムラグがありません。

GW INSTEK

200MHz/ 100MHz ミックスドメインオシロスコープ

MDO-2000E シリーズ

- 最高サンプルレート：1GS/s
- 大画面 8 インチ LCD (WVGA) 搭載
- 最高 120,000 波形 / 秒の高速波形更新
- 発生頻度の少ない現象を明瞭に観測できる VPO テクノロジー
- 最大 10M ポイント / CH のロングメモリ
- 38 種類の自動測定機能を搭載
- セグメントメモリ機能で最大 29,000 波形の記録と統計を実現
- シリアルバス (I2C、SPI、UART、CAN、LIN) トリガ・デコードが可能
- Go-NoGo 判定機能
- 任意波形出力機能：2 チャンネル 16k ポイント / 14bit 出力
- スペクトラムアナライザ機能：スペクトラムアナライザと同等の操作性
- マルチメータ機能：3 1/2 桁電圧・電流・抵抗・温度の測定が可能 (EX シリーズ)
- 直流安定化電源機能：デジタル回路に適した正電圧 2 出力、最大 5V/1A (EX シリーズ)
- USB メモリに波形データを保存可能 (BMP、PNG、CSV 等)
- LabVIEW ドライバ、PC ソフトウェア
- USB、LAN 標準装備



MDO-2000E シリーズの強力な機能

低価格で FRA を実現。
(Frequency Response Analyzer)
アンプの周波数特性測定に。



無料ソフトウェアを
ダウンロード後、
本体にインストール!

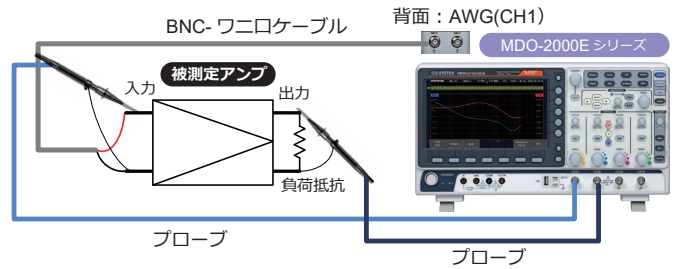

25MHz までの周波数特性評価に使用することができます。
入出力をプローブで接続し、Gain と Phase を測定します。

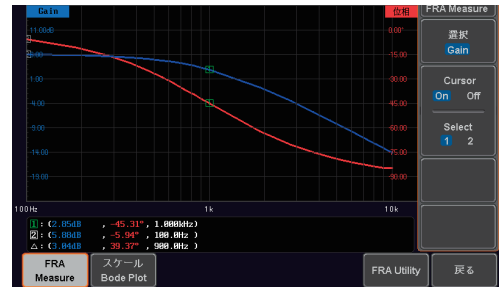

MDO-2000E シリーズ FRA 機能によるボード線図

型名	希望小売価格 (税抜)	チャンネル数	周波数帯域	機能
MDO-2104EG	¥296,000	4ch	DC ~ 100MHz	サンプリング：最高 1GS/s 使用 CH 数による 2CH 以下：1GS/s 3CH 以上：500MS/s
MDO-2204EG	¥340,000		DC ~ 200MHz	
MDO-2102EG※1	¥210,000	2ch	DC ~ 100MHz	機能： ・スペクトラムアナライザ ・25MHz 2ch AWG
MDO-2202EG※1	¥288,000		DC ~ 200MHz	
MDO-2104EX※1	¥374,000	4ch	DC ~ 100MHz	サンプリング：最高 1GS/s 使用 CH 数による 2CH 以下：1GS/s 3CH 以上：500MS/s
MDO-2204EX	¥402,000		DC ~ 200MHz	

※1：受注生産

GW INSTEK

2GS/s 4ch デジタルストレージオシロスコープ

GDS-2000A シリーズ

- 最高サンプルレート：2GS/s (ハーフチャンネル時)
- 等価サンプリング時：最高 100GS/s
- 大画面 8 インチ LCD (SVGA) 搭載
- 高速波形更新 80,000 波形 / 秒の VPO
- 最大 2M ポイントのロングメモリ
- 36 種類の自動測定機能を搭載
- セグメントメモリ機能：最高 2048 波形をトリガイベントごとに記録し解析と保存が可能
- オプションの 8ch/16ch ロジックアナライザモジュールを追加するだけでシリアル/パラレルバストリガ・デコード機能の追加が可能
- シリアルバス (I2C、SPI、UART、CAN、LIN) トリガ・デコードが可能※
- 水平ズーム機能とズーム波形の Play/Pause 機能搭載



- Go-NoGo 判定機能
 - USB メモリに波形データを保存可能 (BMP、PNG、CSV 等)
 - LabVIEW ドライバ、PC ソフトウェア
 - RS-232C 標準装備、オプションモジュールで GP-IB、LAN に対応
- ※機能追加アプリケーションに対応するには弊社ウェブサイトから追加アプリケーション (フリー) のインストールが必要です。

機種名	希望小売価格 (税抜)	チャンネル数	周波数帯域
GDS-2104A	¥288,000	4ch	DC ~ 100MHz (-3dB)
GDS-2204A	¥330,000		DC ~ 200MHz (-3dB)

GDS-2000A 用オプション		希望小売価格 (税抜)	GDS-2000A 用オプション		希望小売価格 (税抜)
8ch ロジックアナライザモジュール	DS2-08LA	¥104,800	GP-IB モジュール	DS2-GPIB	¥72,800
16ch ロジックアナライザモジュール	DS2-16LA	¥152,400	ラックアダプタ	GRA-420	¥24,000
5MHzDDS ファンクションジェネレータモジュール	DS2-FGN	¥45,600	キャリア用ソフトケース	GSC-008-G	¥20,400
LAN/SVGA モジュール	DS2-LAN	¥52,400			

オシロスコープ

GW INSTEK

4GS/s 2ch/4ch デジタルストレージオシロスコープ

GDS-3000 シリーズ

- 最高サンプルレート：4GS/s
最高 100GS/s
- 垂直分解能：8bit
- メモリ長：25K ポイント /ch
- 画面分割機能：入力チャンネルを独立表示。電圧・時間・トリガを個別に設定可能
- 大型 8 インチ、SVGA TFT カラー液晶
- 入力インピーダンス切り換え機能：50Ω/75Ω/1MΩ選択可能
- 垂直感度：1MΩ; 2mV ~ 5V/div (1-2-5 ステップ)、50Ω/75Ω; 2mV ~ 1V/div (1-2-5 ステップ)
- 時間軸レンジ：1ns ~ 100s/div、1-2.5-5 ステップ



- 水平ズーム機能：画面上部に全体波形を、画面下部に拡大波形を表示
- アプリケーション追加機能：アプリケーション追加で機能拡張可能
- USB ホスト/デバイス、RS-232C、Ethernet(LAN)、SVGA 出力、GP-IB (別売 GUG-001 使用)、Go-NoGo 判定出力
- USB メモリ：画像、波形データ、パネル設定 (SET)
- LabVIEW ドライバ、PC ソフトウェア

型名	希望小売価格 (税抜)	チャンネル数	周波数帯域	サンプリング周波数
GDS-3504	¥530,000	4ch	DC ~ 500MHz	4GS/s(2ch 時*)
GDS-3502	¥460,000	2ch	DC ~ 500MHz	4GS/s

※1：ハーフチャンネル

GDS-3000 用オプション		希望小売価格 (税抜)	GDS-3000 用オプション		希望小売価格 (税抜)
電力解析オプション (電力、高調波などを測定可能)	DS3-PWR	¥74,000	GP-IB/USB コンバータ	GUG-001	¥50,000
シリアルバス：I2C、SPI、UART バスのトリガとデコードが可能	DS3-SBD	¥74,000			

GW INSTEK

オシロスコープ用トレーニングキット

オシロスコープ学習用信号源

GDB-03

- 信号：デジタル/ロジック信号/正弦波/方形波/三角波/FM 変調信号
ビデオ信号 正弦波の信号周波数は可変可能
- 電源：DC 5V、USB または外部電源

型名	希望小売価格 (税抜)	出力	質量
GDB-03	¥50,000	アナログ信号、ビデオ信号、デジタル信号	約 0.12kg

- 表示：機能を表示、128×64 ドット、白色
- カメラモジュール搭載：CCD センサ、ビデオ出力用 720×480I (NTSC)/720×576I (PAL)
- 寸法：130 (W)×145 (H)mm
- 電源：USB バスパワー
- 付属品：USB ケーブル



GW INSTEK

多機能プログラマブルオシロスコープ

MPO-2000 シリーズ

- シリーズ展開
MPO-2000B: 帯域 100MHz, 入力 4CH および 2CH+ 外部トリガ入力
MPO-2000P: 帯域 200MHz, 入力 4CH および 2CH+ 外部トリガ入力
- Python スクリプトを使用して自動化でのオシロスコープ全機能の制御が可能
- デュアルチャンネル・スペクトラム・アナライザ (スペクトログラム付き)
- デジタル信号デコード機能
全機種：I²C/SPI/UART/CAN/LIN シリアルバス用トリガおよびバスデコード
MPO-2000B: CAN FD、USB 2.0 (フルスピード) デコード
MPO-2000P: CAN FD、USB 2.0 (フルスピード)、FlexRay、USB PD、I²S デコード
- データログ機能は、最大 1000 時間の信号変化を追跡が可能
- 2 チャンネル、25MHz 任意信号発生器を装備
- オシロから独立した入力の 5000 カウント DMM を装備、電圧・電流・抵抗・温度測定可能
- 電源：2 出力、1V~20V、各 5W、連続可変 (0.1V ステップ)

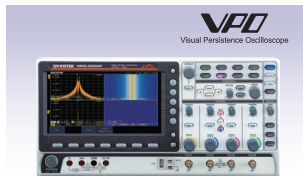

- USB ホストポート (フロントパネル)
MPO-2000B: USB メモリ対応
MPO-2000P: USB メモリ対応、Python により電源装置などの USB 機器を制御可能
- USB デバイスポート (リアパネル): リモートコントロール用 (USB-TMC プロトコル)
- LAN ポートを標準装備、Socket 通信、Web 制御、ネットワークストレージ機能
- PC ソフトウェア (OpenWave 波形表示)、LabVIEW ドライバ提供

型名	CH 数	希望小売価格 (税抜)	周波数	サンプリングスピード	Python アプリ
MPO-2102B	2	¥294,000	100MHz	サンプリング : 最高 1GS/s 使用 CH 数による 2CH 以下 : 1GS/s 3CH 以上 : 500MS/s	Basic
MPO-2104B	4	¥356,000	100MHz		
MPO-2202P	2	¥328,000	200MHz		Professional
MPO-2204P	4	¥390,000	200MHz		

ファンクションジェネレータ

TEXIO

2ch 任意波形ファンクションジェネレータ

FGX-2220

希望小売価格 (税抜) : ¥78,000



- 2チャンネル：別々に波形設定と出力が可能。CH 連動動作も可能※1
- 任意波形：10bit、120MS/s、4Kpts
- DDS(Direct Digital Synthesizer) 方式
- 発振周波数：1μHz ~ 20MHz (正弦波)
1μHz ~ 5MHz (方形波)
1μHz ~ 1MHz (ランプ波)
- 出力レベル：1mVp-p ~ 10Vp-p (50Ω負荷時)
- 正弦波、方形波、ランプ波、パルス波、スイープ、AM/FM 変調、PM 変調、SUM 変調、トリガバースト /N サイクル
- カラー液晶表示：出力波形、周波数、振幅、設定など CH 別に表示
- 周波数カウンタ機能：5 ~ 150MHz
- トリガ機能：バースト /N サイクル
- 任意波形と設定メモリ：10 グループを保存 / 呼出し
- USB ホスト / デバイスポート標準装備

※1：連動可能な波形の組み合わせがあります。

■ 画面表示

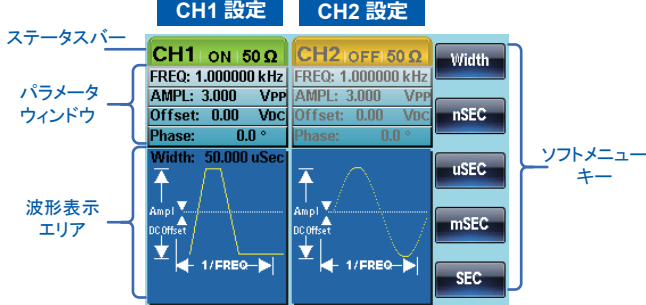

GW INSTEK

1ch/2ch 任意波形ファンクションジェネレータ

MFG-2000 シリーズ



- 用途に応じた出力チャンネルを装備
 - ・ 1CH/2CH 任意波形ファンクションジェネレータ (1μHz ~ 20M/30M/60MHz)
 - ・ 320MHz 出力の RF チャンネル
 - ・ 全ての機種にパルス・チャンネル (25MHz) 搭載
 - ・ パワーアンプ入出力 (周波数帯域 5Hz~100kHz, 20dB/20W)
- 任意波形：
 - 最高サンプリングレート200MSa/s, 振幅分解能14ビット、16kポイント
- フレーム GND からのフローティング
- 150MHz 周波数カウンタ
- バースト機能、周波数スイープ
- AM/FM/PM/ASK(RFのみ) /FSK/PSK(RFのみ) /SUM/PWM 変調
- 100 種以上の任意波形用ビルトイン波形
- USB ホスト /USB デバイス /LAN (MFG-22XX のみ)
- 4.3 インチ TFT カラーディスプレイ

型名	希望小売価格 (税抜)	周波数	CH数	パルス出力	RF 出力	パワーアンプ	LAN
MFG-2120MA	¥98,000	1μHz ~ 20MHz	1	○	-	○	-
MFG-2130M	¥86,000	1μHz ~ 30MHz	1	○	-	-	-
MFG-2230M	¥108,000	1μHz ~ 30MHz	2	○	-	-	○
MFG-2260M	¥131,000	1μHz ~ 60MHz	2	○	-	-	○
MFG-2260MRA	¥194,000	1μHz ~ 60MHz	2	○	0 ~ 320MHz	○	○

GW INSTEK

1ch/2ch 任意波形ファンクションジェネレータ

AFG-303X シリーズ

- 周波数範囲：1μHz ~ 20MHz または 30MHz、最大出力電圧 20Vpp (開放時)、1 CH/2CH
- 任意波形：最高サンプルレート 250MS/s (最高繰り返しレート 125MHz)、分解能 16 ビット、メモリ長 8M ポイント
- 入力 / 出力端子の信号グラウンドをシャーシからアイソレート。2CH モデルは、CH 間もアイソレート。最大 ±42Vpk
- 複数台の同期運転が可能：シリーズ接続 (最大 6 台)、デージーチェーン接続 (最大 4 台) の同期運転が可能
- デューティの拡張モードで、0% ~ 100% で設定可能
- AM/FM/PM/FSK/PWM/SUM 変調
- 周波数 / 振幅スイープ
- トリガバースト機 /N サイクル能：標準波形、任意波形、スイープを内部 / 外部 / マニュアルトリガで制御可能
- インタフェース：USB ホスト / デバイス、LAN、GP-IB (オプション)

[2チャンネルモデル]

- SUM 変調、周波数 / 振幅カップリング、トラッキングと CH 間位相制御をサポート



1CH モデル



2CH モデル

型名	希望小売価格 (税抜)	出力周波数	CH数	入出力 GND-シャーシ間絶縁	CH1-CH2 間絶縁	SYNC 出力
AFG-3022	¥298,000	1μHz ~ 20MHz ※1	2	○	○	-
AFG-3031	¥230,000	1μHz ~ 30MHz ※2	1	○	-	○
AFG-3032	¥348,000	1μHz ~ 30MHz ※2	2	○	○	-

※1：正弦波 / 方形波 / パルス波は 20MHz、三角波 / ランプ波は 1MHz
 ※2：正弦波 / 方形波は 30MHz、パルス波は 25MHz、三角波 / ランプ波は 1MHz

AFG-303X 用オプション	希望小売価格 (税抜)
GP-IB モジュール	OPT01-GP-AFG3000 ¥34,000
ラックマウントキット	GRA-432 ¥12,400

ファンクションジェネレータ

GW INSTEK

1ch 任意波形ファンクションジェネレータ

AFG-2000/AFG-2100 シリーズ

【共通仕様】

- DDS(Direct Digital Synthesized)方式
- 出力周波数：正弦波、方形波：0.1Hz～5/12MHz
ランプ波：0.1Hz～1MHz
- 出力波形：正弦波、方形波、ランプ波、ノイズ、任意波形
- 出力レベル：1mVp-p～10Vp-p (50Ω負荷)、25MHzモデル：≤20MHz
- デューティ可変：方形波 1.0%～99.0% (≤100kHz)
- シンメトリ可変：ランプ波 0.0%～100.0%
- DC オフセット：最大 ±5Vpk (50Ω負荷、≤20MHz)
- 任意波形：振幅 10 ビット、サンプリング 20MS/s、メモリ長 4Kpts
- 保存メモリ：波形 10 個、パネル設定 10 個
- 出力レベル表示：負荷 (50Ω、HIGH) 切替可能
- USB デバイスポート：PC コントロール用

【AFG-2100 シリーズの機能】

- 変調機能：AM/FM/FSK 変調 (変調ソースは内部 / 外部切替可能)
- スイープ機能：直線 / 対数スイープ
- 周波数カウンタ：5Hz～150MHz、ゲート時間設定、最大 10 桁
- 入出力端子：トリガ入力 (スイープ)、変調入力 / 出力、周波数カウンタ



AFG-2000 シリーズ



変調機能、カウンタ機能搭載
AFG-2100 シリーズ

型名	希望小売価格 (税抜)	出力	変調機能	周波数スイープ	周波数カウンタ	寸法 W × H × Dmm	質量
AFG-2005	¥48,000	0.1Hz～5MHz	-	-	-	266 × 100 × 293	約 2.5kg
AFG-2105	¥63,000	0.1Hz～5MHz	○	○	○	266 × 107 × 293	
AFG-2112	¥69,000	0.1Hz～12MHz	○	○	○		

※ 最大出力レベル (50 Ω 負荷時)：10Vp-p (≤ 20MHz)、5Vp-p (20MHz～25MHz)
最大 DC オフセットレベル (50 Ω 負荷時)：5Vpk (≤ 20MHz)、2.5Vpk (20MHz～25MHz)

GW INSTEK

50MHz 任意波形ファンクションジェネレータ

50MHz AFG-3051

希望小売価格 (税抜)：¥250,000



- DDS(Direct Digital Synthesized)方式
- 周波数範囲：正弦波 / 方形波 1μHz～50MHz
三角波 / ランプ波 1μHz～1MHz
- 出力波形：正弦波、方形波、ランプ波、パルス、ノイズ、DC
- 任意波形：16bit、200MS/s、1Mpts
- 出力レベル：10mV～10Vp-p (50Ω負荷)
- 変調機能：AM、FM、PWM、FSK 変調、スイープ
- トリガ機能：トリガバースト / ゲート、スイープ
- GP-IB、RS-232C、USB デバイス / ホストポートを標準搭載
- 任意波形作成付属ソフトで簡単に任意波形を作成可能
- 電源電圧：AC100V～240V、約 65VA

GW INSTEK

PC ベース RF 信号発生器

USG-LF44

希望小売価格 (税抜)：¥84,000



寸法は30mm×103mm
(単二電池×約2本分)の
小型RF信号発生器

- PC から USB 経由でコントロール
- 周波数レンジ：34.5MHz～4.4GHz
- 出力電力：-30dBm～0 dBm
1dB ステップ
- 周波数分解能：10 kHz
- 出力モード：固定周波数、ホッピング、周波数 / 電力スイープ
- インタフェース：USB 2.0
- 電源：USB バスパワー
- RF 出力端子：N 型 - オス、インピーダンス：50Ω

GW INSTEK

ベクトルシグナルジェネレータ

GSG-2000 シリーズ

- 周波数範囲：9kHz～6GHz
分解能：1mHz
- <10ppb の温度安定度、0.1ppm/年のエージングレート
- 振幅範囲：-140dBm～+20dBm
- 振幅設定分解能：0.01dBm、振幅単位：dBm、dBμV、Vrms Unit
- 位相ノイズ：<-117dBc/Hz (typ.) @1GHz 出力、20kHz offset
- 周波数と振幅の切り替え速度：≤5ms
- LF 出力、Pulse 出力内蔵



- AM、FM、PM のアナログ信号変調機能を内蔵
- デジタル信号の変調機能を内蔵 (GSG-2160UG のみ)
IQ 変調信号の出力対応、baseband(～60MHz) および RF(～120MHz)
ASK、PSK、APSK、QAM、FSK、MSK、ユーザー定義
- インタフェース：USB、LAN、GP-IB
- 寸法・質量：430mm(W)×140mm(H)×540mm(D)、約 13kg

型名	希望小売価格 (税抜)	周波数範囲	アナログ変調	デジタル変調	通信インタフェース
GSG-2160UG	¥2,800,000	9kHz～6GHz	AM、FM、PM	○	USB(USB-TMC) LAN(Socket)
GSG-2060UG	¥1,900,000			×	GP-IB

デジタルマルチメータ

GWINSTEK データ収集システム / データロガー

DAQ-9600 シリーズ

3つのスロットを備えたモジュールタイプのベンチトップ・データ収集システムです。

- 3スロット装備の6 1/2桁DMM内蔵メインフレーム
- DCV測定基本精度0.0035%
- 選択可能な5種類のスキャンモジュール
- 最大450ch/secのスキャンレート(DAQ-900)
- 内部メモリ最大10万ポイント
- 14種類の測定機能 (直接入力/センサ変換)
 - 温度測定 (熱電対、RTD、サーミスタ)
 - DC/AC電圧、2W/4W抵抗、周波数/周期
 - DC/AC電流、キャパシタンス、歪 (直接/ブリッジ)
- スタンドアロン使用でのUSBメモリへのログ機能
- リモートインタフェース: LAN、USB、デジタルI/O、Mini-GPIB (Gモデルのみ)
- データローグ用フリーPCソフトウェア



マルチプレクサ・モジュール

■データ収集システム (メインフレーム)

型名	仕様	希望小売価格 (税抜)
DAQ-9600	-	¥298,000
DAQ-9600G	GP-IB 搭載	¥390,000

■プラグイン・スキャン・モジュール

型名	機能	希望小売価格 (税抜)
DAQ-900	20ch マルチプレクサ 半導体リレー	¥123,000
DAQ-901	20ch マルチプレクサ + 2ch 電流	¥84,000
DAQ-903	40ch シングルエンドマルチプレクサ	¥102,000
DAQ-904	4×8 マトリクス	¥102,000
DAQ-907	マルチファンクション モジュール	¥120,000
DAQ-908	20ch アクチュエータ / 汎用スイッチ	¥102,000
DAQ-909	8ch HV マルチプレクサ + 2ch 電流	¥116,000

GWINSTEK 6 1/2 桁デジタルマルチメータ

[基本DCV精度: 0.0075%]

GDM-9060

希望小売価格 (税抜): ¥148,000

[基本DCV精度: 0.0035%]

GDM-9061

希望小売価格 (税抜): ¥168,000



- 6 1/2 桁、1200000 カウント
- デュアル表示機能
- 最高 10,000 回 / 秒の高速測定 (GDM-9061)
- 測定機能: ACV、DCV、ACI、DCI、2W/4W 抵抗、周波数、周期、温度、導通テスト、ダイオードテスト、キャパシタンス、REL、dB、dBm、Hold、MX+B、1/X、REF、%、コンペア、統計
- 電圧測定レンジ: (DCV)100mV ~ 1000V、(ACV)100mV ~ 750V
- 電流測定レンジ: 100µA ~ 10A(GDM-9061)、100µA ~ 3A(GDM-9060)
- 広い ACV 周波数特性: 3Hz ~ 300kHz
- データログ機能 (USB メモリへ転送可能): 10 万データ (GDM-9061)、1 万データ (GDM-9060)
- 温度測定は、RTD・サーミスタ・熱電対 (基準接点補償回路搭載) の 3 種をサポート
- 真の実効値測定: AC
- アプリケーションソフト DMM-Viewer2、LabVIEW ドライバ
- インタフェース: USB ホスト USB(USB-CDC、USB-TMC)、RS-232C、LAN (GP-IB オプション)

GDM-906X シリーズ用オプション		希望小売価格 (税抜)	GDM-906X シリーズ用オプション		希望小売価格 (税抜)
GP-IB カード	OPT01-GP-DM906X	¥24,800	熱電対 (Kタイプ)アダプタ	GTL-205A	¥6,400
4wire ケーブル	GTL-108A	¥10,000	ラックマウントアダプタ	GRA-422	¥8,000

GWINSTEK 5 1/2 桁デジタルマルチメータ

GDM-9052

希望小売価格 (税抜): ¥99,800

- 5 1/2 桁: 239999 カウント
- 4.3TFT LCD
- 代表精度: (DCV) 0.012%
- デュアル表示可能 (設定による)
- A.I. 測定により一部の測定内容を自動で切り替えることが可能
- 測定機能: ACV、DCV、ACI、DCI、2W/4W 抵抗、周波数、周期、温度、導通、テスト、ダイオードテスト、キャパシタンス、最大 / 最小、REL、dB、dBm、Hold、MX+B、1/X、%、コンペア
- 広い周波数特性: 10Hz ~ 1MHz (ACV)
- インタフェース: RS-232C、USB (USB-CDC、USB-TMC)



GWINSTEK 4 1/2 桁デジタルマルチメータ

GDM-904X シリーズ

- 4 1/2 桁: 50000 カウント
- 4.3TFT LCD
- 代表精度: (DCV) 0.02%
- デュアル表示可能 (設定による)
- A.I. 測定により一部の測定内容を自動で切り替えることが可能
- 測定機能: ACV、DCV、ACI、DCI、2W 抵抗、周波数、周期、温度、導通テスト、ダイオードテスト、キャパシタンス、最大 / 最小、REL、dB、dBm、Hold、MX+B、1/X、%、コンペア
- インタフェース: USB (USB-CDC、USB-TMC) 標準装備
- データログ機能 (GDM-9042/9042G)
 - 最大 5,000,000 レコードを外部 USB メモリに記録



型名	希望小売価格 (税抜)	USB	USB ログ	温度測定	GP-IB
GDM-9041	¥69,800	○	×	×	×
GDM-9042	¥82,000	○	○	○	×
GDM-9042G	¥99,800	○	○	○	○

デジタルマルチメータ

GWINSTEK

6 1/2 桁 2kV 直流電圧計

GVM-9102

希望小売価格 (税抜) : ¥188,000

- 6 1/2 桁表示 : 2,399,999 カウント
- 4.3 インチカラー TFT 液晶
- DCV 基本精度 : 0.01%
- 画面表示 : 数値表示, ヒストグラム, パーメーター, トレンドチャート



- 標準インタフェース : USB ホスト / デバイス, RS-232C, LAN, デジタル I/O
- インタフェースオプション : GPIB (スロットイン)

GVM-9102 用オプション		希望小売価格 (税抜)	GVM-9102 用オプション		希望小売価格 (税抜)
ラックマウントキット (2 台用) 19 インチ, 2U	GRA-454	お問い合わせください	GP-IB カード	OPT01-GP-DM906X	¥24,800
ラックマウントキット 19 インチ, 2U	GRA-422	¥8,000	RS-232C ケーブル	GTL-232	¥4,000

TEXIO

6 1/2 桁デジタルマルチメータ

DL-2060 シリーズ

- 最高 2000 回 / 秒の高速測定が可能
- フルスケール 1199999 カウント
- 2wire と 4wire の抵抗測定が選択可能
- 熱電対, RTD による温度測定が可能
- USB 標準装備
- LabVIEW 対応



型名	希望小売価格 (税抜)	USB	RS-232C	GP-IB
DL-2060	¥148,000	○	×	×
DL-2060VR	¥156,000	○	○	×
DL-2060VG	¥174,800	○	×	○

DL-2060 用オプション		希望小売価格 (税抜)	DL-2060 用オプション		希望小売価格 (税抜)
10ch マルチポイントスキャナカード	OP-41	¥53,000	4wire ケーブル	GTL-108A	¥10,000
熱電対対応 10ch マルチポイントスキャナカード	OP-41T	¥84,000	熱電対 (K タイプ) + アダプタ	GTL-205A	¥6,400
20ch マルチポイントスキャナカード	OP-42	¥94,000			

TEXIO

6 1/2 桁デジタルマルチメータ

DL-1060 シリーズ

- 最高 5000 回 / 秒の高速測定が可能
- フルスケール 1199999 カウント
- デュアル表示可能 (設定による)
- 2wire と 4wire の抵抗測定が選択可能
- 冷接点補償回路を内蔵し, 熱電対用ミニチュアプラグを前面に用意
- USB 標準装備
- LabVIEW 対応



型名	希望小売価格 (税抜)	USB	RS-232C	GP-IB
DL-1060	¥124,000	○	×	×
DL-1060VR	¥132,000	○	○	×
DL-1060VG	¥150,800	○	×	○

DL-1060 用オプション		希望小売価格 (税抜)
4wire ケーブル	GTL-108A	¥6,600
熱電対 (K タイプ) + アダプタ	GTL-205A	¥4,200

汎用計測器

GWINSTEK

バッテリーメータ

[最高測定電圧300V]

GBM-3300

希望小売価格 (税抜) : ¥380,000

[最高測定電圧80V]

GBM-3080

希望小売価格 (税抜) : ¥298,000

- 電池の出力電圧測定 最高 300V (GBM-3300), 最高 80V (GBM-3080), 最高分解能 10uV, 測定基本精度 0.01%
- 電池の内部抵抗測定 (AC 1kHz) 最高 3.2kΩ, 最高分解能 0.1uΩ, 測定基本精度 0.5%
- TFT 320 x 240 Color LCD



- コンペア機能 (電圧・抵抗独立で High/Pass/Low)
- 測定ログ・統計機能 (最大 10,000 ポイント)
- インタフェース : USB ホスト (USB メモリ), USB デバイス (PC 接続), RS-232C, ハンドラ
- 4 線ケルビンクリップ付属 (GBM-01, 1.1m, 最大 90V)

GBM-3000 シリーズ用オプション		希望小売価格 (税抜)	GBM-3000 シリーズ用オプション		希望小売価格 (税抜)
ケルビンクリップテストフィクスチャ 最大 90V	GBM-01	¥14,000	RS-232C ケーブル, D-Sub9 メス-D-Sub9 メス, クロス	GTL-232	¥4,000
同軸ピンプローブテストフィクスチャ 最大 80V	GBM-02	¥38,800	USB ケーブル A-B	GTL-246	¥3,300
ツインピンプローブテストフィクスチャ 最大 300V	GBM-03	¥43,000	GBM-02/03 用ゼロ点調整用ショートボード	GBM-S1	¥9,200

GWINSTEK

パワーメータ

GPM-8213

希望小売価格 (税抜) : ¥130,000

GPM-8213VG

希望小売価格 (税抜) : ¥162,000

- 4 インチ カラー液晶ディスプレイ
- 2 種類の測定値表示 [スタンダードモード] 2 つのメイン測定値と 6 種類のサブ測定値 [シンプルモード] 4 種類の測定値を大きく表示
- 電圧 7.5V ~ 300V (クレストファクタ (CF)3 までは 15V ~ 600V) の 6 レンジ, 電流 2.5mA ~ 10A (CF3 までは 5mA ~ 20A) の 12 レンジ
- 前面入力端子あり (10A まで)



- IEC 62301 : 2011 の待機電力測定要件に適合 [電圧 / 電流測定周波数] DC~6kHz [電力 (Watt) 分解能] 1mW [最小電流レンジ] 5mA レンジ / 分解能 0.1uA [積算機能] W-h (電力対時間) / A-h (電流対時間) [全高調波ひずみ測定] 13 次までに対応 IEC/CSA 算定切替
- 前面入力端子 (10A まで) / 背面入力端子
- インタフェース : RS-232C/USB/LAN ((GP-IB : VG モデル)
- LabVIEW ドライバ
- 寸法・質量 : 270(W) x 110(H) x 350(D)mm, 約 2.9kg

GPM-8213 用オプション		希望小売価格 (税抜)	GPM-8213 用オプション		希望小売価格 (税抜)
テストフィクスチャ	GPM-001	¥33,600	テストリード (赤, 黒, 20cm)	GTL-202	¥3,000

汎用計測器

GWINSTEK

パワーメータ

GPM-8310

希望小売価格 (税抜) : ¥198,000

GPM-8310V1

希望小売価格 (税抜) : ¥213,000



- 5 インチ大画面 LCD を採用
- 電圧 / 電流測定周波数帯域 : DC, 0.1Hz ~ 100kHz で直流、交流、直流 + 交流、平均値の 4 モード
- 2 種類の測定値表示
スタンダード : メイン 2 項目とサブ 10 項目を同時表示
シンプル : 4 項目を同時表示
- クレストファクタ (CF) 3,6(6A) までの電流 / 電圧測定が可能
- 50 次までの高調波測定、次数ごとの数値・グラフ表示による解析
- IEC62301 に対応した測定が可能
- 積算機能 : Wh (積算電力)、Ah (積算電流)、オートレンジ
- 2 系統電流センサ入力
- 測定可能レンジ : ~ 600V・~ 20A
最大許容入力 (レンジによる) : 実効値 1kV・実効値 30A

- 通信インターフェース : RS-232C、USB デバイス、LAN、GP-IB
- V1 モデルは外部 I/O によるモニタ出力および入出力ポート付き

スクリーンショット保存も可能！
多様な表示モードを搭載！



高調波 (リスト)

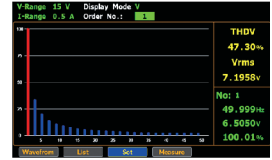

高調波 (バーグラフ)

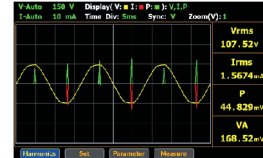

グラフ表示
(ウェブフォーム)

GPM-8310 用オプション	希望小売価格 (税抜)
テストフィクチャー	GPM-001 ¥33,800

GWINSTEK

パワーメータ

GPM-8320/8330



- 5インチTFTカラー液晶
 - DC, 0.1Hz~100kHz 電圧/電流 測定帯域
 - 測定可能定格レンジ 1000V / 20A
 - 4つの接続モード選択 (1P3W, 3P3W, 3P4W, 3V3A)
※GPM-8320は2つのモード
 - 入力波形の表示が可能なグラフモード搭載 (電圧・電流・電力)
 - 最大50次までの高調波測定 (バーグラフ/リスト)
 - 2系統の外部電流センサー用端子
 - USBホストでの画面キャプチャ
 - 標準インターフェース : RS-232C, USBデバイス/ホスト, LAN
 - Dモデル インターフェース : デジタルI/O (DA12) + GPIB
- GPM-8320/8330は、複数の結線方式 (1P3W/3P3W/3P4W/3V3A) に対応したデジタル電力計です。

単相 2 線から三相 4 線に対応し、定格入力電圧は最大 1000V、入力電流は最大 20A のレンジを備えています。

最小電流入力レンジは 0.5A (最大 0.1mA の分解能) で、電力測定分解能は 0.1mW です。電力測定では、有効電力、皮相電力、無効電力、力率など 25 の豊富な測定項目をサポートしています。また積算測定は、8 つの測定項目で DUT の電力 / 電流の積算測定 (Wh/Ah) が可能となっています。

型名	入力数	希望小売価格 (税抜)	インターフェース	外部 I/O、アナログ出力
GPM-8320	2CH	¥ 430,000	RS-232C, USB, LAN	—
GPM-8320D	2CH	¥ 500,000	RS-232C, USB, LAN, GP-IB ^{※1}	○
GPM-8330	3CH	¥ 550,000	RS-232C, USB, LAN	—
GPM-8330D	3CH	¥ 650,000	RS-232C, USB, LAN, GP-IB ^{※1}	○

※1 : GP-IB を使用する場合、専用 GP-IB ケーブル (GTL-258) が必要です。

GPM-8320/8330 用オプション	希望小売価格 (税抜)
電流プローブ	GCP-300 ¥108,000
USB ケーブル	GTL-246 ¥3,300
専用 GP-IB ケーブル	GTL-258 ¥17,200

GWINSTEK

DC ミリオームメータ

GOM-804

希望小売価格 (税抜) : ¥98,000

GOM-805

希望小売価格 (税抜) : ¥155,000



- 【共通仕様】
- 50,000 カウント
 - 高精度 : 0.05%
 - 4 線抵抗測定
 - テスト電流 1A (50mΩレンジ)、分解能 1μΩ
 - 測定スピード : Fast60 回 / 秒、Slow10 回 / 秒
 - 機能 : 温度補償測定機能、遅延測定
 - 設定メモリ : パネル設定を 20 セット保存 / 呼出
 - GOM-802 シリーズと置き換えが可能 : コマンドコンパチブル
 - インターフェース : USB デバイスポート、RS-232C、Handler/Scan/EXT I/O
 - GP-IB(GOM-804 : 工場出荷時オプション ¥30,000、GOM-805 : 標準装備)

【GOM-805 の機能】

- 低抵抗コンポーネント測定のためのドライ回路測定 : MIL-STD-1344 A, method 3002-1、EIA-364-23 規格の測定に使用できます。開放回路電圧 : <20mV、テスト電流 : 100mA 以下、対応レンジ : 500mΩ (100m)、5Ω (100mA)、50Ω (10mA)
- ドライブモード : DC+/DC-、パルス、PWM、Zero

レンジ / 測定電流	レンジ / 測定電流	レンジ / 測定電流
50m Ω / 1A	500m Ω / 100mA	5 Ω / 100mA
50 Ω / 10mA	500 Ω / 1mA	5k Ω / 100 μA
50k Ω / 100 μA	500k Ω / 10 μA	5M Ω / 1 μA

GOM-804/805 用オプション	希望小売価格 (税抜)
4 線クリップ型テストリード + ガード線	GTL-300 ¥16,000
温度プローブ	PT-100 ¥23,800

GWINSTEK

交流電子電圧計

1CH 電子電圧計 (300μVf.s.)

GVT-417B

希望小売価格 (税抜) : ¥66,000

2CH 電子電圧計 (300μVf.s.)

GVT-427B

希望小売価格 (税抜) : ¥97,000



- 感度 : 300μV ~ 100V、12 レンジ
- 平均値検波の実効値表示
- 周波数帯域 : 10Hz ~ 1MHz
- 入力インピーダンス : 1MΩ、約 40pF

LCR メータ

GW INSTEK

LCR メータ

LCR-6000 シリーズ

- 高精度の基本確度：0.05%
- 高速測定：最高 25ms (40回/秒)
- 測定パラメータとモニタを四つ同時に表示
- 測定パラメータ：L、C、R、X、|Z|、G、B、|Y|、D、Q、 θ_d 、 θ_r 、DCR、 $\Delta\%$
- DC抵抗測定
- Auto Level Control (ALC)機能



- リスト掃引測定：10ステップ測定を実行
- 内部DCバイアス電圧 (DC BIAS $\pm 2.5V$)
- RS-232C、Handler、USBホスト (メモリ用)、USBデバイス (通信用)

型名	希望小売価格 (税抜)	測定周波数	寸法：W × H × Dmm	質量
LCR-6002	¥174,000	10Hz ~ 2kHz	265 × 107 × 312	約 3kg
LCR-6020 ^{※1}	¥232,000	10Hz ~ 20kHz		
LCR-6100	¥248,000	10Hz ~ 100kHz		
LCR-6200	¥348,000	10Hz ~ 200kHz		
LCR-6300	¥426,000	10Hz ~ 300kHz		

※1:受注生産

GW INSTEK

広帯域 LCR メータ

LCR-8200シリーズ

- 全5機種
オープン価格
※価格はお問い合わせください。
- 周波数レンジ：10Hz~30MHz/20MHz/10MHz/5MHz/1MHz
 - 7インチカラー液晶ディスプレイ
 - 基本確度：0.08%
 - 17項目の測定パラメータから4項目の測定結果を同時表示可能
 - 15ステップの測定条件リストによる測定



受注生産

- 2つのパラメータ特性グラフを同時表示、スイープ：周波数/電圧/電流/DC Biasの4種類。
- 内部DCバイアス： $\pm 12V$
- USBメモリにデータ保存可能
- 自動レベル制御機能
- スタンダード・インタフェース：RS-232C、USBホスト/デバイス、LAN、GP-IB、ハンドラ
- ワールドワイド電源入力

型名	測定周波数	寸法：W × H × Dmm	質量
LCR-8201	10Hz ~ 1MHz	346 × 145 × 335	約 3.3kg
LCR-8205	10Hz ~ 5MHz		
LCR-8210	10Hz ~ 10MHz		
LCR-8220	10Hz ~ 20MHz		
LCR-8230	10Hz ~ 30MHz		

GW INSTEK

ハンドヘルド LCR メータ

LCR-1010

希望小売価格 (税抜)：¥58,000

LCR-1100

希望小売価格 (税抜)：¥72,800

- 50,000/50,000カウントデュアルディスプレイ (タッチパネル)
- テスト周波数：[LCR-1100] 50/100/120/1k/2k/10k/50k/100kHz [LCR-1010] 50/100/120/1k/2k/10kHz



- 測定パラメータ：C-D,C-Q,C-R,L-D,L-Q,L-R,L-Rdc,R-Q,R-X,R-Rdc,Rdc,Z-D,Z-Q,Z- θ_r ,Z- θ_d
- 基本確度：0.2%
- モデルに応じて6つまたは8つの選択可能なテスト周波数
- 15種類の測定組み合わせが可能
- 選択可能なテストレベル：AC 0.3V/0.7V/1Vrms および DC +/- 1V
- 選択可能な測定速度：Fast 10回/秒、Slow 2.5回/秒
- 機能：自動コンポーネントタイプの識別と測定のAUTO LCZモード、データホールド
- 電源：リチウムイオン電池、USB パスパワー (Type C)の2方式をサポート
- リモート制御用の USB-HID/USB-VCOMインタフェース
- ソフトウェアを使用しパラメータ設定、データロギングが可能
- 寸法：90 mm (W) X 195 mm (H) X 41 mm (D)
質量：約380g (バッテリーを含む)













GW INSTEK









LCR メータ用アクセサリ

品名	型番	希望小売価格 (税抜)	備考 (対象機種等)
Axial/Radial Lead 兼用 4 端子 テストフィクスチャ	LCR-05	¥33,000	LCR メータ 周波数 DC ~ 1MHz、 最大電圧 $\pm 35V$
Axial/Radial Lead 兼用 4 端子 テストフィクスチャ	LCR-05A30M	¥152,000	LCR-8200 周波数 DC ~ 30MHz、 最大電圧 $\pm 45V$
4 線式ケルビンクリップ テストリード	LCR-06B	¥28,000	LCR メータ 周波数 DC ~ 1MHz、 最大電圧 $\pm 35V$
ワニ口クリップ 2 線 +GND テストリード	LCR-07	¥24,200	LCR メータ 周波数 DC ~ 1MHz、 最大電圧 $\pm 35V$
SMD 4 端子ピンセット型 テストリード	LCR-08A	¥48,400	LCR メータ 周波数 DC ~ 1MHz、 最大電圧 $\pm 35V$
端面電極部品用 テストフィクスチャ	LCR-10A30M	¥300,000	LCR-8200 周波数 DC ~ 30MHz、 最大電圧 $\pm 45V$ 、 標準ロードキット付き

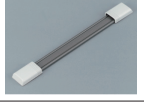
品名	型番	希望小売価格 (税抜)	備考 (対象機種等)
4 線式ケルビンクリップ +GND テストリード	LCR-12	¥55,000	LCR メータ 周波数 DC ~ 10MHz、 最大電圧 $\pm 35V$
SMD/ チップ部品 テストフィクスチャ (0201to1812)	LCR-15	¥44,000	LCR-6000
チップ部品 テストフィクスチャ	LCR-15A30M	¥160,000	LCR-8200 周波数 DC ~ 30MHz、 最大電圧 $\pm 45V$ 、 標準ロードキット付き
$\pm 45V$ DC 電圧 バイアスボックス	LCR-16	¥136,000	LCR-6000
$\pm 2.5A$ DC 電流 バイアスボックス	LCR-17	¥76,400	LCR-6000
DC 電圧 バイアスボックス	LCR-DB1	¥203,800	LCR-8200

電源・電子負荷用オプション・アクセサリ

品名	型番	希望小売価格 (税抜)	備考 (対象機種等)
アナログ制御用 コネクタキット	PSW-001	¥5,200	PSW
GP-IB アダプタ	GP-600B 在庫限り	¥154,000	PA-B 
	GP-600B 用接続ケーブル		OP-18-PAB
GP-IB/USB 変換アダプタ	GUG-001	¥50,000	PSW 
USB-RS232 変換ケーブル	GUR-001B (インテネジ)	¥18,200	PSW 長さ約 40cm 
GP-IB/USB コントロールボード	IF-41GU	¥51,000	PW-A/ PAR-A 
RS-232C コントロールボード	IF-41RS	¥31,600	PW-A/ PAR-A 
USB コントロールボード	IF-41USB	¥31,600	PW-A/ PAR-A 
GP-IB コントロールボード	IF-50GP	¥38,000	LW 
USB コントロールボード	IF-50USB	¥32,000	LW 
GP-IB コントロールボード	IF-60GP	¥38,000	PSF-L/H 
RS-232C/USB コントロールボード	IF-60RU	¥31,600	PSF-L/H 
PS 互換アナログ コントロールボード	IF-70PS	¥23,200	PS-A/PDS-A
GP-IB コントロールボード	PEL-004	¥42,000	LSG 
LAN コントロールボード	PEL-018	¥39,800	LSG
ガードキャップ (2個 1組)	OP-20GC	¥1,500	PA-B 
2.5m 電源ケーブル 単相用	CW-0125N	¥5,400	PU/PSU 1500W/2400W/3300W モデル用
	CW-0330N	¥13,000	PU 20A
3m 三相電源ケーブル	CW-0330R	¥18,000	LRW/ PBW/ASR (4.5k/6k) 30A
	CW-0330M6-08	¥29,000	PHU 35A
	CW-0330M6-14	¥55,400	PHU 50A
	モジュラーケーブル	CB-0603S ¥5,200 CB-0610S ¥15,600 CB-0615S ¥4,300 CB-0630S ¥6,000	PW-A/ PAR-A/ PS-A/ PDS-A/ PSF-L/ PSF-H
増設シリアルリンク ケーブル	CB-0805S	¥4,000	50cm
	CB-0830S	¥5,000	3m
	CB-0850S	¥6,000	5m
PU 用 RS-232C ケーブル	CT-080920S1	¥9,000	D サブ 9pin
	CT-082520S1	¥9,000	D サブ 25pin
PU 用 RS-485 ケーブル	CT-080920S2	¥9,000	D サブ 9pin
GP-IB ケーブル 2m	CB-2420P	¥20,000	

品名	型番	希望小売価格 (税抜)	備考 (対象機種等)
USB ケーブル	GTL-246	¥3,300	A-B
専用 GP-IB ケーブル	GTL-258	¥17,200	ASR/PFR/ PPX 約 2m
専用 RS-232C ケーブル、 中継器、終端器	GTL-259	¥6,600	PFR/PPX 約 2m (D サブ 9pin-RJ45 8pin)
専用 RS-485 ケーブル、 中継器、終端器	GTL-260	¥6,600	PFR/PPX 約 2m (D サブ 9pin-RJ45 8pin)
専用マスター用シリアルリン クケーブル、中継器、終端器	GTL-261	¥4,600	PFR/PPX 約 50m (D サブ 9pin-RJ45 8pin)
専用スレーブ用シリアルリン クケーブル	GTL-262	¥3,300	PFR/PPX 約 0.5m
D サブ 25pin モジュラー 変換コネクタ	TA-60 在庫限り	¥4,000	PW-A/ PAR-A/ PS-A/ PDS-A/ PSF-L/ PSF-H/LSA 
D サブ 9pin モジュラー 変換コネクタ	TA-66	¥4,800	
取っ手キット	HK-10	¥4,400	PSF-L/H 
取っ手キット	HK-11	¥4,400	PS-A/PDS-A
出カケーブル	GTL-104A	¥3,300	電源共通 10A, 約 1m 
バナナプラグ・ワニ口	GTL-105A	¥3,300	電源共通 3A, 約 1m 
PSW30V/80V/160V 用 出カケーブル	GTL-123	¥4,600	PSW 最大40A, 約 1m 
PSW250V/800V 用 出カケーブル	GTL-130	¥7,200	PSW 
PSW30V/80V/160V 用 出力拡張端子	GET-001	¥23,200	PSW 最大 30A, 約 60cm 
PSW250V/800V 用 出力拡張端子	GET-002	¥20,000	PSW 
パラレル接続信号ケーブル	OP-22P	¥4,000	PSF-L/PSF-H/ LSA
	PSW-006	¥8,200	PSW 2 台用
	PSW-007	¥12,400	PSW 2 ~ 3 台用
シリーズ接続信号ケーブル	GTL-255	¥6,600	LSG
	OP-22S	¥4,700	PSF-L 2 台用
	OP-23S	¥4,700	PS-A/PDS-A 2 台用
ジョイントキット	JK-10	¥13,000	PSW 2 台用
キャスト台車	M-5679	オープン価格	PSF-L/H
	M-5680	オープン価格	PU 2U 用 1U 用
パラレル接続キット	M-5681	オープン価格	PU 1U x 2 台用
	M-5682	オープン価格	1U x 3 台用
	M-5683	オープン価格	1U x 4 台用
	M-5684	オープン価格	2U x 2 台用
	M-5685	オープン価格	2U x 3 台用
	M-5686	オープン価格	2U x 4 台用
	M-5690	オープン価格	PU8-600/PU10-500 x 2 台用 PU8-600/PU10-500 x 3 台用
パラレル接続キット	M-5691	オープン価格	
	OP-21A	¥26,400	PSF-L 横置き 2 台用
	OP-21B	¥26,400	縦置き 2 台用

安全試験器用オプション・アクセサリ

品名	型番	希望小売価格 (税抜)	備考 (対象機種等)
GP-IB ユニット	OPT.1	¥39,800	STW-9900 GPT-99/98 
GP-IB モジュール	OPT01-GP-PT10K	¥39,000	GPT-12000 GPT-15000 
LAN モジュール	OPT02-LAN-PT10K	¥36,000	GPT-12000 GPT-15000 
高電圧テストプローブ 約 2m	GHT-113	¥44,000	STW-9900 GPT-99/98 GPT-12000 GPT-15000 
高電圧テストプローブ	GHT-205-G	¥16,500	STW-9900 GPT-99/98 GPT-12000 GPT-15000 
高電圧テストリード	GHT-114	¥6,800	STW-9900 GPT-99/98 
高電圧テストリード (3m)	GHT-121	¥20,000	STW-9900 GPT-99/98 
高電圧テストリード、 CONT 試験用リード	GHT-115	¥8,000	
高電圧テストリード、 CONT 試験用リード	GHT-115	¥8,000	GPT-12000 GPT-15000 
テストリード 約 500mm	GHT-108	¥12,000	STW-S1 STW-S2 
スキャナ用テストリード (赤) 約 1.5m	GHT-116R	¥6,200	STW-S1 STW-S2 

品名	型番	希望小売価格 (税抜)	備考 (対象機種等)
スキャナ用リターンコード (黒) 約 1.5m	GHT-116B	¥6,200	STW-S1 STW-S2 
アース導通試験用 テストリード 約 1m	GHT-109	¥7,200	STW-S2 
GB H用コード (赤) 約 1.5m	GTL-116R	¥6,600	STW-S2 
GB L用コード (黒) 約 1.5m	GTL-116B	¥6,600	STW-S2 
アース導通試験用 テストリード 約 1m	GTL-215	¥11,000	STW-S2 GPT-9904 GPT-12004 GPT-15004 
STW-S1/S2 専用 通信ケーブル 約 700mm	GTL-235	¥3,000	STW-S1/STW-S2 
USB ケーブル A-A タイプ 約 1.8m	GTL-247	¥3,300	STW-9900 GPT-99/98 
高電圧アダプタボックス	GHT-117	¥18,700	STW-9900 GPT-99/98 GPT-12000 GPT-15000 
高電圧 /GB 用 アダプタボックス	GHT-118	¥25,000	STW-9904 GPT-9904 GPT-12004 GPT-15004 

オシロスコープ用オプション・アクセサリ

品名	型番	希望小売価格 (税抜)	備考 (対象機種等)
8CH ロジックアナライザ モジュール	DS2-08LA	¥104,800	GDS-2000A 
16CH ロジックアナライザ モジュール	DS2-16LA	¥152,400	GDS-2000A 
5MHzDDS 方式 ファンクションジェネレータ モジュール	DS2-FGN	¥45,600	GDS-2000A 
LAN/SVGA モジュール	DS2-LAN	¥52,400	GDS-2000A 
GP-IB モジュール	DS2-GPIB	¥72,800	GDS-2000A 
GPIB-USB コンバータ	GUG-001	¥50,000	GDS-3000 
ラックアダプタ	GRA-420	¥24,000	GDS-2000A 









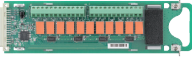

品名	型番	希望小売価格 (税抜)	備考 (対象機種等)
ラックアダプタ	GRA-426	¥29,000	MDO-2000E DCS-1000B DCS-2000E GDS-1000B 
キャリア用ソフトケース	GSC-006-G	¥18,000	DCS-4605 GDS-1000A-U 
キャリア用ソフトケース	GSC-008-G	¥20,400	DCS-2000E MDO-2000E GDS-2000A GDS-3000 
電流プローブ DC ~ 300kHz 50mA ~ 200Apk、2レンジ 最大導体径: φ 11mm	GCP-300	¥108,000	
電流プローブ DC ~ 500kHz 30mA ~ 150Apk、2レンジ 最大導体径: φ 11mm	GCP-500	¥152,000	
電流プローブ DC ~ 1MHz 20mA ~ 70Apk、2レンジ 最大導体径: φ 10.3mm	GCP-1000	¥214,000	

オシロスコープ用 受動電圧プローブ

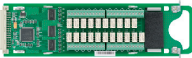
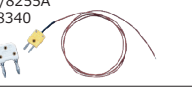
型名	希望小売価格 (税抜)	減衰器	適合容量	入カインピーダンス ^{※1}	帯域	立上り時間	最大入力電圧	リードアウト 対応	本体 / 備考
GTP-350A-2	¥17,600	×10	10 ~ 25pF	10MΩ / 約 13pF	350MHz	約 1ns	500V ^{※3}	—	DCS-9730/30D、GDS-2304A/02A 約 1.2m
		×1	—	1MΩ / a + 約 46pF ^{※2}	6MHz	約 58ns	300V ^{※4}	—	
GTP-250A-2	¥12,200	×10	10 ~ 30pF	10MΩ / 約 13pF	250MHz	約 1.4ns	500V ^{※3}	—	DCS-9730/30D、GDS-2304A/02A 約 1.2 m
		×1	—	1MΩ / a + 約 56pF ^{※2}	6MHz	約 58ns	300V ^{※4}	—	
GTP-250B-2	¥13,200	×10	10 ~ 30pF	10MΩ / 約 13pF	250MHz	約 1.4ns	500V ^{※3}	—	約 1.2 m
		×1	—	1MΩ / a + 約 65pF ^{※2}	6MHz	約 58ns	300V ^{※4}	—	
GTP-200B-4	¥10,000	×10	5 ~ 30pF	10MΩ / 14.5pF ~ 17.5pF	200MHz	約 1.8ns	600Vpk	—	DCS-2204E DCS-2202E 約 1.3 m MDO-2204EX/04EG/02EG
		×1	—	1MΩ / 85pF ~ 115pF	10MHz(typ.)	約 35ns	200Vpk	—	
GTP-150B-2	¥11,000	×10	10 ~ 30pF	10MΩ / 約 13pF	150MHz	約 2.3ns	600Vpk ^{※3}	—	約 1.2 m
		×1	—	1MΩ / a + 約 65pF ^{※2}	6MHz	約 35ns	200Vpk ^{※4}	—	
GTP-150B-4	¥9,900	×10	5 ~ 30pF	10MΩ / 14.5pF ~ 17.5pF	150MHz	約 2.3ns	600Vpk ^{※3}	—	DCS-9710/10D、DCS-7515A GDS-2104A/02A、GDS-1152A-U 約 1.3 m
		×1	—	1MΩ / a + 85pF ~ 115pF ^{※2}	10MHz(typ.)	約 35ns	200Vpk ^{※4}	—	
GTP-100B-4	¥8,400	×10	5 ~ 30pF	10MΩ / 14.5pF ~ 17.5pF	100MHz	約 3.5ns	600Vpk ^{※3}	—	DCS-2104E/02E、DCS-1104B/02B DCS-9707/07D、DCS-7510A/07A GDS-1104B/02B、GDS-2074A/02B GDS-1102A-U/1072A-U 約 1.3 m MDO-2104EX/04EG/02EG
		×1	—	1MΩ / a + 85pF ~ 115pF ^{※2}	10MHz(typ.)	約 58ns	200Vpk ^{※4}	—	
GTP-070B-4	¥7,000	×10	5 ~ 30pF	10MΩ / 14.5-17.5pF	70MHz	約 5ns	600V ^{※3}	—	DCS-2074E/72E、DCS-1074B/72B DCS-1054B/52B、DCS-4605、 GDS-1074B/72B、GDS-1052-U 約 1.3 m MDO-2072EG/74EG
		×1	—	1MΩ / 85-115pF	10MHz(typ.)	約 35ns	200V ^{※4}	—	
GTP-151R	¥11,000	×10	10 ~ 30pF	10MΩ / 約 12pF	150MHz	約 2.3ns	500V ^{※3}	○	GDS-3152/3154 約 1.2 m
GTP-251R	¥14,800	×10	10 ~ 30pF	10MΩ / 約 12pF	250MHz	約 1.4ns	500V ^{※3}	○	GDS-3252/3254 約 1.2 m
GTP-351R	¥22,000	×10	10 ~ 25pF	10MΩ / 約 11.5pF	350MHz	約 1.0ns	500V ^{※3}	○	GDS-3352/3354 約 1.2 m
GTP-501R	¥33,200	×10	8 ~ 20pF	10MΩ / 約 11.5pF	500MHz	約 0.7ns	500V ^{※3}	○	GDS-3502/3504 約 1.2 m
HP-9258	¥30,000	×100	10 ~ 30pF	100MΩ / 約 5.5pF	250MHz	約 1.4ns	2kVpk ^{※5}	—	全モデル 約 1.2 m
PC-59	¥9,900	×10	20 ~ 35pF	10MΩ / 12.5pF	150MHz	約 2.3ns	600Vpk	—	約 1.3 m
PC-54	¥11,000	×10	20 ~ 45pF	10MΩ / 22pF	60MHz	約 5.8ns	600Vpk	—	約 1.3 m
		×1	—	1MΩ / 200pF 以下	6MHz	約 58ns	400Vpk	—	
PC-52	¥12,000	×10	20 ~ 35pF	10MΩ / 14pF	100MHz	約 3.5ns	600Vpk	—	約 1.3 m
		×1	—	1MΩ / 150pF 以下	6MHz	約 58ns	400Vpk	—	
PC-26 ^{※6}	¥16,000	×10	20 ~ 35pF	10MΩ / 13pF	150MHz	約 2.3ns	600Vpk	○	BNC-BNC 約 1.3 m

※1: 1MΩ入力のオシロスコープで使用する場合 ※2: a = オシロスコープの入力容量 ※3: 500V CAT I / 300V CAT II (DC + peak AC) 周波数でレベル低下
 ※4: 300V CAT I / 150V CAT II (DC + peak AC) 周波数でレベル低下 ※5: 周波数によるディレイレーションがあります。 ※6: 生産終了在庫限り。在庫終了後PC-26Aになります。

マルチメータ用オプション・アクセサリ

品名	型番	希望小売価格 (税抜)	備考 (対象機種等)	品名	型番	希望小売価格 (税抜)	備考 (対象機種等)
汎用 16ch + 電流 2ch スキャナカード	GDM-SC1	¥48,000	GDM-8261A/ 8255A 	10ch マルチポイント スキャナカード	OP-41	¥53,000	DL-2060 
テストリードセット	GDM-TL1	¥5,300	GDM-906x 	熱電対対応 10ch マルチ ポイントスキャナカード	OP-41T	¥84,000	DL-2060 
4線テストリード	GTL-108A	¥10,000	DL-2060/1060 GDM-8261A/8255A GDM-8351 	20ch マルチポイント スキャナカード	OP-42	¥94,000	DL-2060 
熱電対 + アダプタ	GTL-205A	¥6,400	DL-2060/1060 GDM-8261A/8255A GDM-8351/8340 	GP-IB カード	OPT02-GP- DM8261A	¥18,200	GDM-8261A 
テストリード	GTL-207A	¥4,600	GDM-8261A/8255A GDM-8351/8340 	LAN カード	OPT03-LAN- DM8261A	¥35,000	GDM-8261A 
テストリード	GTL-217	¥3,200	GDM-906x 				
テストリード	UT- 2660CA001	¥6,000	DL-2060/1060 				

スペクトラムアナライザ用オプション・アクセサリ

品名	型番	希望小売価格 (税抜)	備考 (対象機種等)
DCブロック BNC(F)-BNC(M)アダプタ	ADB-002	¥8,800	50 Ω, 10MHz ~ 2.2GHz 
DCブロック N(F)-N(M)アダプタ	ADB-006	¥9,800	50 Ω, 10MHz ~ 6GHz 
DCブロック SMA(F)-SMA(M)アダプタ	ADB-008	¥8,800	50 Ω, 0.1MHz ~ 8GHz 
ロッドアンテナ	ATA-001	¥4,400	BNC端子, 3段:200/120/80mm 
変換アダプタ SMA(F)-BNC(M)	BA061	¥7,000	50 Ω 
汎用アクセサリセット	GKT-001	¥46,800	SMA(F)-N(M)アダプタ×2, N(F)-N(M)10dBアッテネータ, SMA(M)RFケーブル×2 

品名	型番	希望小売価格 (税抜)	備考 (対象機種等)
CATVアクセサリセット	GKT-002	¥58,000	BNC(F)50 Ω-N(M)50 Ωアダプタ×2, BNC(F)75 Ω-BNC(M)50 Ωアダプタ×2, N(M)-N(F)RFケーブル×2 
RLBアクセサリセット	GKT-003	¥38,000	50 Ω終端器 N(M), ガードキャップ N(M), N(M)RFケーブル×2 
EMI近傍界プローブセット	GKT-008	¥240,000	GSP-9300 EMI Mプローブ: ANT-04, ANT-05 EMI Eプローブ: PR-01, PR-02 
トランジェントリミッタ	GPL-5010	¥82,000	周波数帯域: 9kHz ~ 200MHz リミットレベル 50mW (+17dBm) 
GSP-9330/9300/930用ソフトケース	GSC-009	¥20,000	GSP-9330/9300/930 

オプション・アクセサリ

品名	型番	希望小売価格 (税抜)	備考 (対象機種等)
4線クリップ型 テストリード + ガード線	GTL-308	¥16,000	GOM-804 
温度プローブ 白金抵抗、リード線、 約1.5m	PT-100	¥23,800	GOM 
BNC-ワニ口	GTL-101	¥3,300	
バナナプラグ-ワニ口 約1.2m	GTL-103	¥3,300	
BNC-BNC 約1m	GTL-110	¥3,300	
50 Ωターミネーション DC ~ 1GHz, VSWR1.1	TA-57	¥7,000	
GP-IBケーブル 2m	CB-2420P	¥20,000	

品名	型番	希望小売価格 (税抜)	備考 (対象機種等)
RS-232Cケーブル (クロスケーブル、約2m)	GTL-232	¥4,000	GDM-8261A/8255A/8351 STW-9900 GPT-99/98 PSM 
USBケーブル 約1.2m A-B	GTL-246	¥3,300	
USBケーブル A-Aタイプ 約1.8m	GTL-247	¥3,300	GDM-8261A/8255A STW-9900 GPT-99/98 
USBケーブル 約1.3m A-B(mini)	GTL-253	¥7,300	
テストフィクスチャ	GPM-001	¥33,600	GPM-8213 
テストリード	GTL-202	¥3,000	GPM-8213 

ラックマウント関係オプション一覧

対象機種	ラックマウントアダプタ			ラックマウント取付金具			ブランクパネル		
	規格	型名	希望小売価格 (税抜)	型名	希望小売価格 (税抜)	備考	幅	型名	希望小売価格 (税抜)
PA-B シリーズ	JIS	RM-608J	¥24,000	RJ-608-PA	¥6,500	2台分	1/2	RB-608A	¥4,300
PW-A シリーズ				RJ-608-PW	¥8,000	3台分	1/3	RB-608B	¥4,000
PAR-A シリーズ				RJ-608-GP	¥4,000	1台分	1/4	RB-608C	¥4,000
LW シリーズ							1/6	RB-608D	¥3,500
GP-600B	EIA	RM-608E	¥17,000	RJ-608-1/2	¥3,500	1/2 ラック幅用	1/6	RB-608D	¥3,500
PSF-L シリーズ				RJ-608-1/2	¥3,500	1/2 ラック幅用	1/12	RB-608E	¥3,500
PSF-H シリーズ							RJ-608-1/3	¥3,500	1/3 ラック幅用
PS-A シリーズ									
PDS-A シリーズ									
PSW シリーズ	JIS	GRA-410-J	¥41,600	ラックマウントアダプタに同梱			ラックマウントアダプタに同梱		
	EIA	GRA-410-E	¥39,600						
PFR シリーズ ^{*3}	JIS	GRA-431-J-100 GRA-431-J-200	¥43,300	ラックマウントアダプタに同梱			ラックマウントアダプタに同梱		
	EIA	GRA-431-E-100 GRA-431-E-200	¥41,200						
PU シリーズ (750W)	JIS	RK-607JEV1	¥26,500	ラックマウントアダプタに同梱			ラックマウントアダプタに同梱		
	EIA								
PDW シリーズ	EIA	GRA-437-E ^{*4}	¥31,000	ラックマウントアダプタに同梱			ラックマウントアダプタに同梱		
	JIS	GRA-449-J	¥31,000						
	EIA	GRA-449-E	¥31,000						
ASR シリーズ	JIS	GRA-439-J	¥27,000	ラックマウントアダプタに同梱			ラックマウントアダプタに同梱		
	EIA	GRA-439-E	¥27,000						
LSG-2100S	JIS	GRA-413-J	¥24,200	ラックマウントアダプタに同梱			-		
	EIA	GRA-413-E	¥24,200						
LSG-175/350/1050	JIS	GRA-414-J	¥28,800	ラックマウントアダプタに同梱			-		
	EIA	GRA-414-E	¥28,800						
STW-99 ^{*1} /98/97 GPT-99 ^{*2} /98	EIA	GRA-417	¥26,500	ラックマウントアダプタに同梱			-		
MDO-2000E,DCS-2000E/ GDS-1000B シリーズ	EIA	GRA-426	¥29,000	ラックマウントアダプタに同梱			-		
GSP-9330/9300/930		GRA-415	¥31,000	ラックマウントアダプタに同梱			-		
GPT-12000/GPT-15000	EIA	GRA-440	¥36,000						
ASR-2k/3k/4k	JIS	GRA-442-J	¥42,000						

*1 : STW-9904 除く

*2 : GPT-9904 除く

*3 : 空冷ファン付きラックマウント。型名の "100"、"200" はファン用の電源電圧 AC100V、AC200V。

*4 : GPP-3060G/6030Gには使用できません。在庫終了後はGRA-449-E/Jになります。

●PA-B/PW-A/PAR-A/LW シリーズ、GP-600B の場合

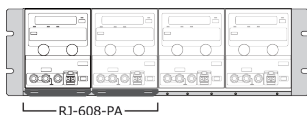

PA-B シリーズ
全機種 1/4 サイズ

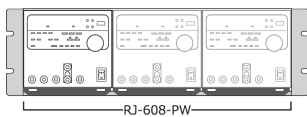

PW-A シリーズ
PAR-A シリーズ
LW シリーズ
全機種 1/3 サイズ

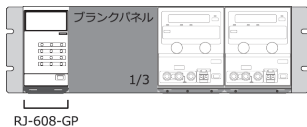

GP-600B
1/6 サイズ

上記の4シリーズおよびGP-600Bには専用の取付金具がラックマウントアダプタと別売されており、機種にあった取付金具をご用意下さい。RJ-608-PAは2台分、RJ-608-PWは3台分がセットになっております。

●PU750W タイプの場合



全機種ラック幅 1/2 サイズ

RK-607JEV1はJIS・EIAラックどちらにも搭載可能なラックマウントアダプタで、PU750Wモデルを2台並べることで、PU1500Wモデル同様に1Uサイズとしてマウントが可能です。1台だけマウントする場合は、同梱されているブランクパネルを取り付けて下さい。

●PSF/PS-A/PDS-Aの場合

シリーズ名	1/6	1/3	1/2	1/1
PS-Aシリーズ	○	○	○	
PDS-Aシリーズ		○	○	
PSF-Lシリーズ			○	
PSF-Hシリーズ			○	

ブランクパネル
RB-608A 1/2
RB-608B 1/3
RB-608C 1/4
RB-608D 1/6
RB-608E 1/12

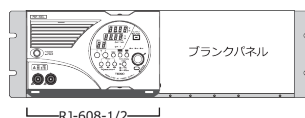
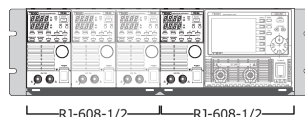
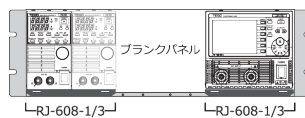

RJ-608-1/2 および RJ-608-1/3 を使用してラックマウントフレームに固定する上記の機種は、マウントする機器と、同じもしくは大きい幅の固定金具を使用下さい。RJ-608-1/3 であれば1/6 幅を2台もしくは1/3 幅を1台固定可能。RJ-608-1/2 であれば1/6 幅を3台、1/6 と1/3 を1台ずつ、1/3 を1台固定可能。これらを使用し、隙間が空いている場合は、各幅のブランクパネルを使用下さい。

■ 会社概要

名 称：株式会社テクシオ・テクノロジー
(英文名：TEXIO TECHNOLOGY CORPORATION)
商 号：TEXIO TECHNOLOGY CORPORATION
設 立：2012年(平成24年)10月
資 本 金：9,000万円
代表取締役：会長 鄧 宗輝 (テン ソウキ Tsung-Huei Teng)
社 長 高岡 秀臣
株 主：GOOD WILL INSTRUMENT CO.,LTD
事 業 内 容：電子計測機器、電源装置の設計開発・製造および販売
取 扱 品 目：直流安定化電源/交流電源/電子負荷装置/安全試験器/オシロスコープ/電子計測機器/その他
従 業 員：40名(契約社員、派遣社員は除く、2026年4月現在)
取 引 銀 行：三井住友銀行、三菱UFJ銀行
本 社：〒222-0033 横浜市港北区新横浜2-18-13
藤和不動産新横浜ビル7F
TEL.045-620-2303(代表) FAX.045-534-7181
U R L：https://www.texio.co.jp/
国 内 拠 点：北日本営業所(さいたま)、東日本営業所(横浜)
中日本営業所(名古屋)、西日本営業所(大阪)
主要納入先：(株)アイシン、アルプスアルパイン(株)、オムロン(株)、キヤノン(株)、(株)東芝、日亜化学工業(株)、
(敬称略) (株)GSユアサ、(株)JVCケンウッド、セイコーエプソン(株)、ソニーグループ(株)、TDK(株)、(株)デンソー、
フォルシアクラリオン・エレクトロニクス(株)、パナソニック(株)、浜松ホトニクス(株)、
(株)安川電機、ヤマハ発動機(株)、ルネサスエレクトロニクス(株)

■ 沿革

1954年：測定器第一号生産 SG-1/RS-1を開発(春日無線工業)
1965年：オシロスコープ CO-130/CO-3K拡販開始(トリオ)
1973年：直流安定化電源 PR-601/PR-602を開発(トリオ)
1988年：デジタルストレージオシロスコープ CS-8010を開発(ケンウッド)
1989年：多出力直流安定化電源 PWシリーズを開発(ケンウッド)
1992年：スイッチング電源 PSシリーズを開発(ケンウッド)
1996年：7月「株式会社ケンウッド ティー・エム・アイ」を設立
1999年：電子負荷装置 PEL-201シリーズを開発
2002年：ニッケグループが株式を100%取得し、ニッケグループ傘下となる
2006年：フレキシブル直流電源 PSF-Lシリーズを開発
12月「株式会社テクシオ」と商号改名
2009年：12月 ニッケグループ エンジニアリング事業部を再編
「株式会社ニッケテクノシステム テクシオ事業部」を設立
2012年：10月 GOOD WILL INSTRUMENT CO.,LTD.がテクシオ事業を譲受、「株式会社テクシオ・テクノロジー」設立
2014年：1月「株式会社インステックジャパン」と合併し、GWInstekブランドの販売開始
8月 ワイドレンジ直流安定化電源 PSWシリーズを発売開始
2015年：1月「中日本営業所」(名古屋市)を開設
2016年：1月「北日本営業所」(さいたま市)を開設
2019年：1月 6 1/2桁デジタルマルチメータGDM-906Xシリーズを発売開始
2021年：3月 大容量DC電子負荷装置LSPシリーズ、大容量AC電子負荷装置AELシリーズを発売開始
12月 回生双方向直流電源 PBW-Hシリーズを発売開始
2023年：2月 ソースメジャーユニット(SMU) GSM-20H10を発売開始
12月 電子負荷機能付き高分解能多出力直流電源 PDWシリーズを発売開始
2024年：3月 マルチ相対応コンパクトAC/DC電源 ASR-4.5k/6kシリーズを発売開始
11月 大容量ワイドレンジ直流安定化電源 PHUシリーズを発売開始
2025年：4月 コスモピアハイテック株式会社の環境試験装置の販売開始

■ お取引き上のご案内

【お取引き、ご注文について】

- ご注文、お問い合わせは、本カタログの裏表紙に記載されている、弊社各営業所、または、代理店（取扱店）までお願いいたします。
- 製品の価格は変更になる場合がありますので、ご注文の際は弊社各営業所、または、代理店（取扱店）にお問い合わせください。
- ご注文、お問い合わせは、本カタログに記載されている製品の正式品名と型番をご指定ください。
- 製品の定格と意匠は予告なく変更する場合があります。ご注文の際にご確認ください。
- カタログに掲載された標準製品は、ご要望により、特別仕様、新規仕様などの変更に対応いたします。ご注文の際にご相談ください。
- このカタログに掲載されていても、生産中止の製品もありますので、ご用命の節はお問い合わせください。また、掲載されていない新製品については「新商品ニュース」「単品カタログ」をご用意しています。弊社各営業所、代理店（取扱店）にご請求ください。
- ご注文、ご契約の際の不明なところは、弊社各営業所、代理店（取扱店）にご確認ください。ご確認のない場合に発生した業務上の責任、債務については負いかねる場合がありますのであらかじめご了承ください。

● 納期

ご契約時の納期に基づき納期いたしますが、在庫の有無、生産の日程の関係上、しばらくお待ちいただく場合がありますのでご注文の際にご確認ください。受注生産機種についてはご注文後の生産となりますので、通常の製品と異なり納期に時間がかかる場合があります。あらかじめご了承ください。

● カatalog掲載製品の輸出について

日本でご購入され輸出を希望される場合は、アフターサービス対応の関係上、最寄りの弊社各営業所にお問い合わせください。輸出または海外への持ち出し時に各種資料（判定書、証明書、宣言書など）が必要となる場合がございます。弊社ウェブサイトにてご請求ください。

【ご使用の際のお願い】

- 製品のご使用について
製品をご使用の際は、必ず「取扱説明書」をお読みいただき、取扱い上のご注意、取扱いの方法をよくご理解いただき、正しくご使用いただきますようお願い申し上げます。
- 取扱説明書について
取扱説明書については、最新版を弊社ウェブサイトに掲載しております。紙、CDによるメディアでの標準添付は環境への配慮と廃棄物削減の観点から順次廃止させていただきます。ご希望される場合は有料にてご相談に応じます。取扱説明書には付属品一覧が掲載されています。製品がお手元に届きましたら付属品の確認をお願いいたします。
- 保証について
TEXIO および GW INSTEK の製品保証は、弊社工場出荷後、取扱説明書に明記されている保証期間（購入日が不明の場合は、製品の製造月からの年数を目安といたします）に、TEXIO および GW INSTEK の責任による故障が発生した場合、無償修理いたします。天災、火災、その他の外部要因による損傷や故障および「取扱説明書」に対して誤ったご使用や、不注意などによる操作上のミスによる損傷、故障の場合は有償修理とさせていただきます。また、不適当な改造、調整、修理による事故などについても有償修理とさせていただきます。あらかじめご了承ください。ただし液晶は1年、バッテリーは3ヶ月の保証期間とし、消耗品・ケーブルなど付属品は保証から除きます。無償保証期間の内外を問わず、弊社製品の故障に起因する弊社製品以外への損傷、事故補償ならびにお客様の機会損失等二次的価値の保証、損失の補償には応じかねます。
- アフターサービスについて
弊社はTEXIOブランドおよび日本国内で販売したGW INSTEKブランドの修理を行っております（並行輸入品を除く）。また修理は販売代理店経由の引取り修理が基本となっております。修理のご依頼は、販売代理店にご連絡ください。
- USBメモリが装着可能な機種について
USBメモリには相性等があり利用できない場合もございます。USB-SSDおよび暗号化USBメモリは利用できません、利用できるフォーマットはFAT32に限定されます。
- 電源電圧について
出荷時の電源電圧はAC100V、50/60Hzが標準です。（一部製品をのぞく）電圧およびケーブル変更をご希望の場合は、事前に販売代理店にご相談ください。

■ 営業所のご案内

当社製品のご購入を希望される方は、お取引のある代理店もしくは地図を参考に弊社各営業所までお気軽にお問い合わせください。

販売代理店の一覧を弊社ウェブサイトに記載しています。是非ご活用ください。

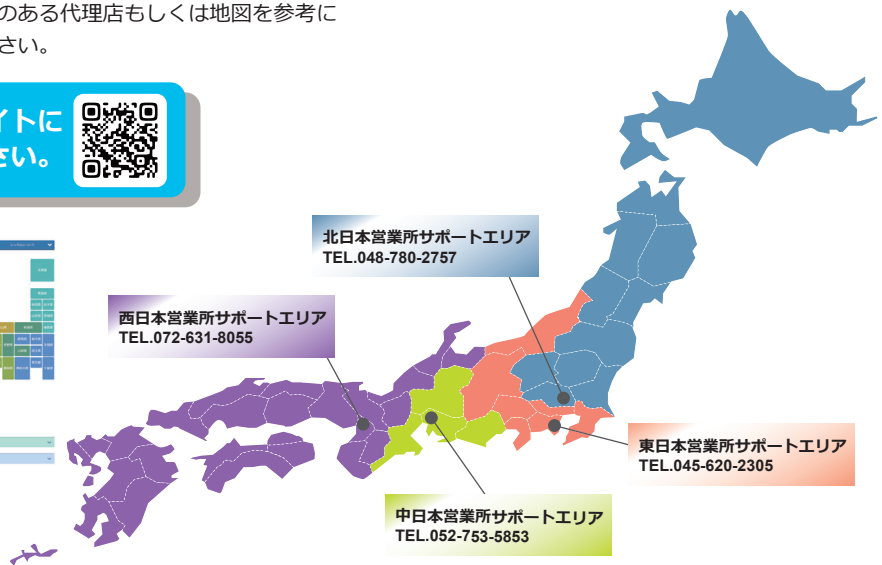

北日本営業所サポートエリア
TEL.048-780-2757

西日本営業所サポートエリア
TEL.072-631-8055

中日本営業所サポートエリア
TEL.052-753-5853

東日本営業所サポートエリア
TEL.045-620-2305



注意

- 正しく安全にお使いいただくため、ご使用前に必ず「取扱説明書」と「安全上のご注意」をよくお読みください。
- 「水、湿気、湯気、ほこり、油煙」等の多い場所に設置しないでください。「火災、感電、故障」などの原因となることがあります。

- 価格、意匠は改善のため予告なく変更することがあります。
- このカタログに掲載した製品写真は撮影上および印刷上の条件により、実際の色と異なる場合があります。
- 諸事情により価格変更または生産中止となる場合があります。
- 弊社製品の取り扱いには、十分な知識が必要となります。一般家庭・消費者向けの製品ではありません。

TEXIO

あなたの「はかりたい」をサポート
Here's Texio!

株式会社 テクシオ・テクノロジー
TEXIO TECHNOLOGY CORPORATION

詳しくは <https://www.texio.co.jp/>

●お問い合わせは信用ある当店へ

● 本社

〒222-0033 横浜市港北区新横浜2-18-13 藤和不動産新横浜ビル7F

● お問い合わせは、最寄りの各営業所まで

北日本営業所 〒330-0801 さいたま市大宮区土手町1-2 TEL:048-780-2757 FAX:048-780-2758
東日本営業所 〒222-0033 横浜市港北区新横浜2-18-13 TEL:045-620-2305 FAX:045-534-7181
中日本営業所 〒464-0074 名古屋市中区千種区仲田2-15-12 TEL:052-753-5853 FAX:052-753-5855
西日本営業所 〒567-0032 大阪府茨木市西駅前町14-19 TEL:072-631-8055 FAX:072-631-8056

● アフターサービスにつきましては、下記サービスセンターまで

サービスセンター 〒222-0033 横浜市港北区新横浜2-18-13 TEL:045-620-2786 FAX:045-534-7183